

2018  
2019



# mobiliario



**nowa szkoła**  
international







MOBeduc y NOWA SZKOLA han llegado a un acuerdo de colaboración para presentarles este catálogo denominado „MOBeduc Nowa Szkola Selection”.

Por todos es conocida la calidad, servicio y seguridad adaptada a nuestro mercado y a la educación por parte de MOBeduc.

Por otra parte Nowa Szkola, siempre ha proporcionado un ambiente educativo agradable con su gran variedad de producto para los niños, con garantía de seguridad, calidad y desarrollo.

A través de la experiencia, prestigio y conocimientos adquiridos a lo largo de los años por las dos empresas, se ha logrado crear un catálogo de calidad el cual incluye mobiliario, juegos, medios educativos para la enseñanza... Todo esto se consigue gracias al personal altamente cualificado y a la tecnología aplicada en cada proceso de producción.

A través de nuestra red de distribución, les hacemos llegar este catálogo, que esperamos les sirva como herramienta útil y necesaria para las necesidades educativas de los niños.

# mobiliario 7 - 223

educación 328 - 513



iconos



nuevo



magnético



lavable



solo en NS

PVC  
phtalate free

PVC libre de ftalato



nuevos colores





2018/2019  
internacional

mobiliario 7 - 223

juegos de actividad 224 - 327

educación 328 - 513

juegos de  
actividad  
224 - 327





  
nowa szkoła





# CARPINTERÍA

La habilidad y la experiencia de nuestros especialistas se reflejan en la calidad de nuestros productos.



# TALLER DE COSTURA

Todas nuestras formas de espuma son producidas por costureros y costureras altamente cualificados.





## EMBALAJE



## ALMACÉN

Nuestro almacén es grande, lo que permite un acceso rápido y fácil a nuestros productos y, por lo tanto, un procesamiento rápido de pedidos. Antes del envío, cada paquete se revisa y asegura cuidadosamente para que pueda llegar intacto a nuestros clientes.



## CERTIFICACIONES

Nos preocupamos por los más altos estándares de nuestros muebles. La excelente calidad de nuestros productos es confirmada por certificados y premios internacionales.



## DISEÑO

Existe un proceso bastante largo antes de que un producto sea lanzado al mercado. Todo comienza con el concepto. Luego vienen los bocetos y dibujos técnicos. A continuación, se crean prototipos y se prueban rigurosamente. Sólo después de eso se puede poner el diseño en producción en masa.

Gracias a nuestra experiencia, podemos acortar el largo proceso de producción a varios días y así cumplir con los retos de corto plazo de nuestros clientes.

# empleamos

solo materiales certificados

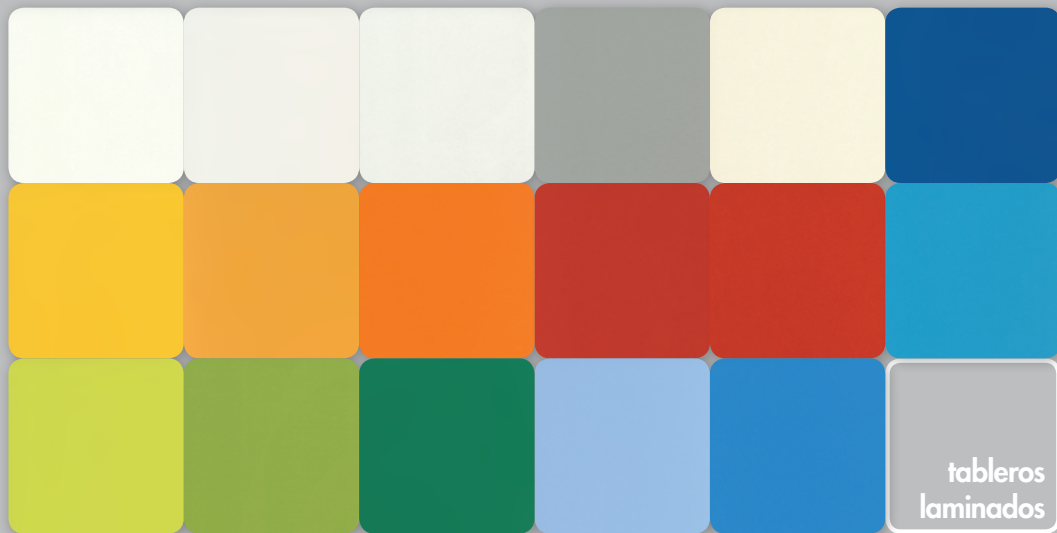
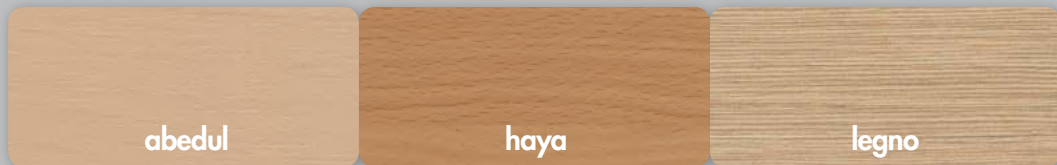



# mobiliario









armazón

abedul

tablero laminado

frentes

mdf

escondite  
y casa de  
juegos con  
elementos  
de pvc



aplicaciones

contenedores sobre  
ruedas



fresados  
divertidos

pufs

Minty es una colección en ligeros colores pastel que combina funcionalidad con atractivo estético. Sus diversos módulos han sido diseñados específicamente para satisfacer las demandas de los jóvenes, su ritmo diario y hábitos. El conjunto se compone de armarios abiertos y cerrados, armario de almacenamiento para camas y ropa de cama y asientos blandos con ruedas. Un elemento único es la casa de juegos con techo y suelo acolchado - un escondite seguro y un lugar para jugar. El set también incluye un escritorio con llave, y una alfombra grande con motivos de animales.

Color: verde claro neutro

- Almacenamiento de camas y sábanas
- Escondite y casa de juegos con techo y suelo de espuma
- 6 versiones de armarios - puertas con motivos animales
- Armario con 4 pufs de espuma
- Armario con cofres con ruedas (ranas)
- Escritorio con puerta con llave para el cuidador
- Pufs con ruedas
- Armarios en esquina
- Mesa para cambiar pañales



**Set de pufs  
NS 3214**

- 4 uds., 40 x 40 x 23 cm

**Armario para  
baules  
NS 3200**

- 100 x 40 x 76 cm

**Baúl Rana  
NS 3211**

- 1ud., 50 x 40 x 45 cm

**Baules Rana  
NS 3212**

- 2uds., 50 x 40 x 45 cm



altura total 194cm

altura total 165cm

1 balda interior

**Alto con 2 puertas  
NS 3206**

- 100 x 40 x 140 cm

**Alto con 1 puerta  
NS 3205**

- 50 x 40 x 140 cm



**Rinconero interior  
NS 3203**

- 40 x 40 x 76 cm



**Rinconero  
NS 3204**

- 80 x 80 x 76 cm

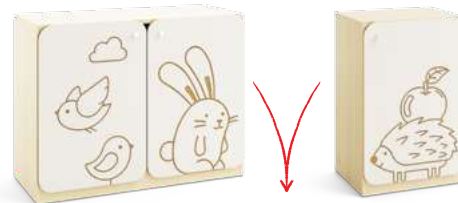

1 estante interior

**Armario con 2 puertas  
NS 3202**

- 100 x 40 x 76 cm

**Armario con 1 puerta  
NS 3201**

- 50 x 40 x 76 cm



- 3 uds.,
- Tapa extraíble - cubierta de espuma con tejido de PVC
- Contenedores - tablero laminado
- Sobre ruedas

**Baules Oruga  
NS 3213**

- 3uds., 36 x 30 x 30 cm



**Escondite casa de  
juegos  
NS 3210**

- 82 x 60 x 126 cm

- Interior - cubierto con espuma de PVC
- Armazón - tablero laminado



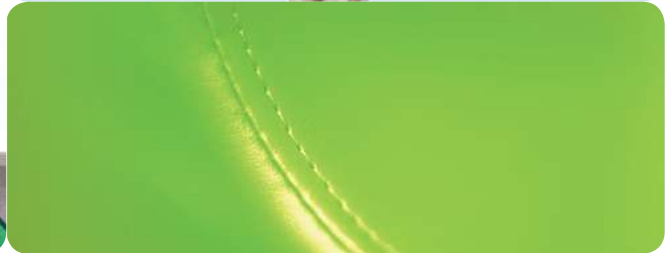

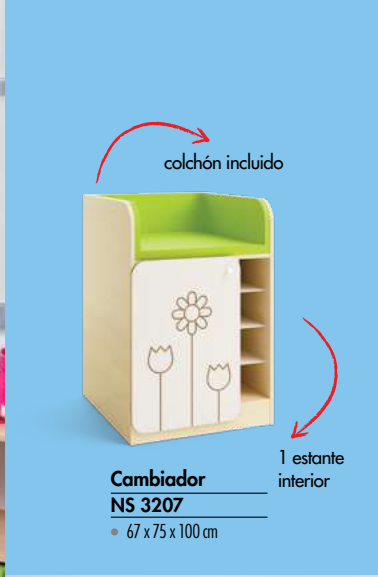



1 estante interior



**Escritorio  
NS 3209**

• 120 x 50 x 76 cm

Espacio para 16 juegos  
de ropa de cama y 16  
cunas apiladas



**Almacenamiento para camas y ropa  
NS 3208**

• 141 x 60 x 200 cm

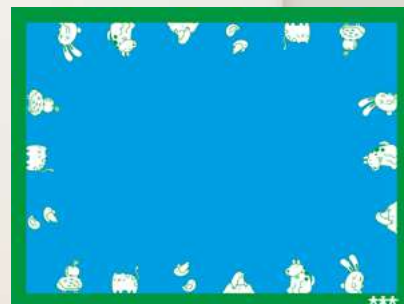

**Alfombra Minty  
HK 0009**

• 300 x 400 cm





**Estantería alta**  
**NS 3221**  
• 100 x 40 x 140 cm



**Estantería alta**  
**NS 3220**  
• 50 x 40 x 140 cm



**Estantería baja**  
**NS 3222**  
• 100 x 40 x 76 cm



**Estantería baja**  
**NS 3223**  
• 50 x 40 x 76 cm



6 compartimentos:  
30 x 37 x 31 cm

**Armario**  
**NS 3224**  
• 100 x 40 x 108 cm  
3 compartimentos  
30 x 37 x 26 cm



# Cocina en isla



**Frigorífico**

**NS 3218**

- 50 x 41 x 54 cm



**Lavadora**

**NS 3216**

- 50 x 41 x 54 cm



**Fregadero**

**NS 3217**

- 50 x 41 x 54 cm



**Cocina**

**NS 3215**

- 50 x 41 x 54 cm

Un conjunto de muebles de madera que imita el equipamiento de la cocina. Las sobrepresiones en las puertas agregan un aspecto realista. El conjunto incluye una nevera, lavadora, estufa, fregadero. Cada puerta tiene una imagen diferente.

Los muebles se pueden usar en varias configuraciones: una isla en el medio de la habitación, una fila en una pared o como piezas separadas en diferentes partes de la habitación.

- 50 cm x 41 cm x 54 cm



**Cocina en isla**

**NS 3219**

- Frigorífico 50 x 41 x 54 cm
- Lavadora 50 x 41 x 54 cm
- Fregadero 50 x 41 x 54 cm
- Cocina 50 x 41 x 54 cm





# TRAIN

Train. Una cadena muebles de almacenamiento imitando un tren (locomotora + vagones). Su longitud está limitada sólo por el tamaño de la habitación. Las formas y acabados multicolor despiertan un mundo de fantasía. Un conjunto muy funcional que proporciona una gran cantidad de espacio para la visualización y almacenamiento. Los armarios están laminados en blanco. Las puertas, cajones y aplicaciones en delicados colores pastel añaden vitalidad a todo el interior..

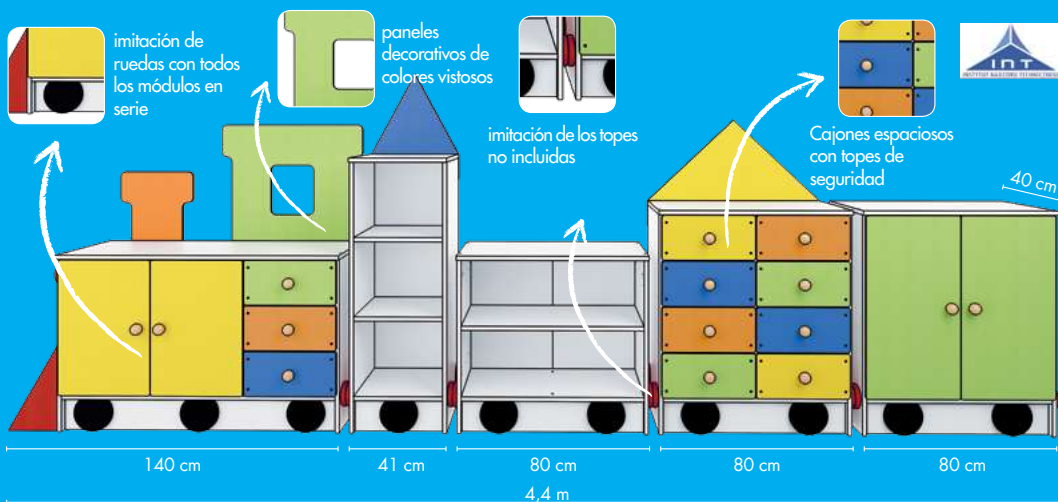

Parachoques de espuma e imitaciones de luz delantera incluidas en la locomotora



**Locomotora**  
NS 0239

• 111 x 41 x 135 cm

Alturas de muebles medidas con el panel trasero incluido



**Vagón 1**  
NS 0240

• 80 x 41 x 135 cm



**Vagón 2**  
NS 0241

• 80 x 41 x 96 cm



**Vagón 4**  
NS 0243

• 80 x 41 x 70.5 cm

topes no incluidos

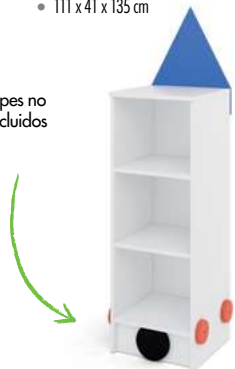

**Vagón 3**  
NS 0242

• 41 x 41 x 153 cm



**Estantería sol**  
NS 8110

• 70 x 16 x 57 cm



**Estantería hierba**  
NS 8111

• 82 x 16 x 36 cm



**Topes**  
LO 0049

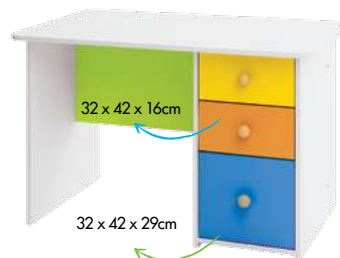

32 x 42 x 16cm

32 x 42 x 29cm

**Escritorio blanco**  
NS 0257

• 120 x 75 x 76 cm

**Estantería nube**

Estantería a pared para almacenar juegos y juguetes.

• 90 x 22 x 43 cm



**Azul oscuro**  
NS 1773



**Azul claro**  
NS 1772

**Largo total: 4.4 m**



**Conjunto tren**  
NS 0256

• locomotora + 4 vagones, largo total: 4.4 m con topes incluidos







MO  
DE  
RN

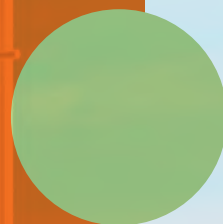



# MOBILIARIO

DE LA SERIE MODERN

## ARMARIOS ALTOS

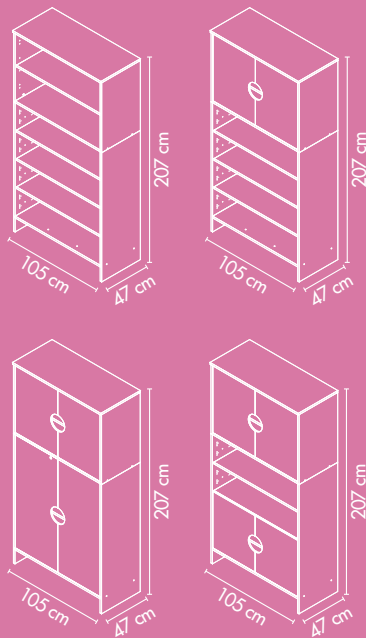

## ADICIONALES

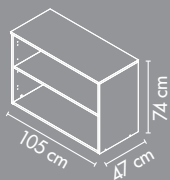

## RINCÓN

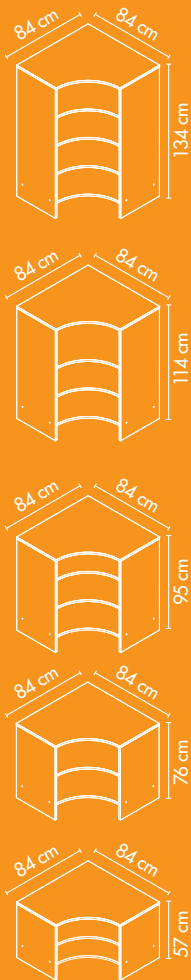

## ESTANTERÍAS

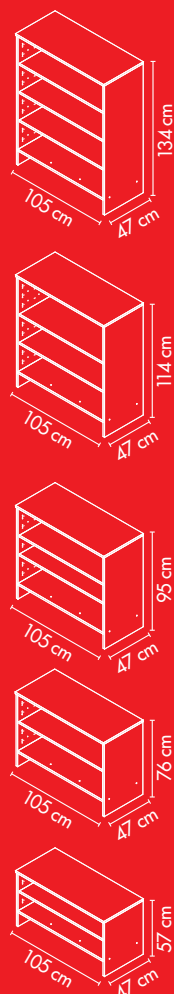

## CUBETAS

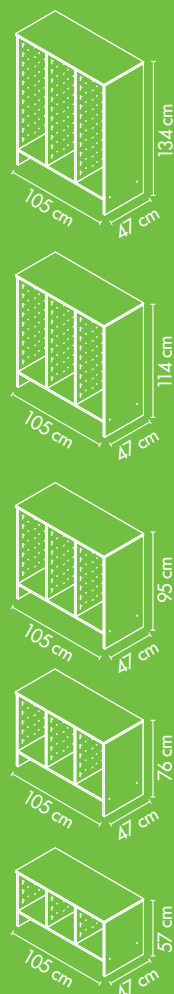

## COMPARTIMENTOS

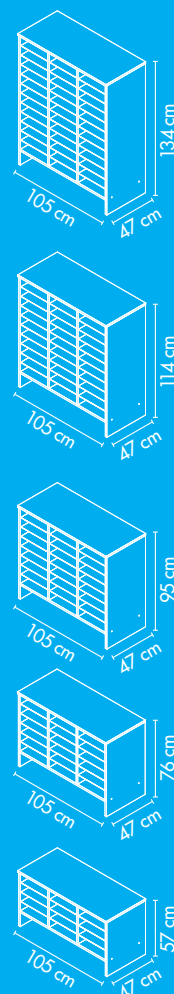

La serie Modern combina funcionalidad con un diseño moderno.

Los armarios ofrecen una gran flexibilidad de combinaciones, de acuerdo a la edad. Cada armario tiene 5 tamaños, con la opción de añadir una sección superior y/o la puerta. Un gran espacio para la exposición y almacenaje (de forma individual) hace que estos muebles sean muy prácticos y cómodos de usar. Esta combinación de colores harán que la habitación parezca más grande

- 5 alturas de armarios estándar: 57 cm, 76 cm, 95 cm, 114 cm, 134 cm

- 5 alturas de armarios con sección superior: 131 cm, 150 cm, 169 cm, 188 cm, 208 cm

Extras:

- cubetas de plástico (grandes y pequeñas)
- cubetas de cartón (grandes y pequeñas)
- puertas para armarios y secciones superiores
- cerraduras para modelos seleccionados



armazón abedul  
tablero laminado

cubetas  
cartón y plástico

puertas mdf



# CARACTERÍSTICAS

cada modelo disponible en 5 alturas





## MÓDULOS CON BALDAS

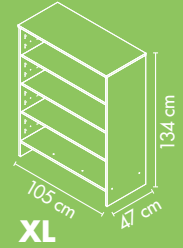
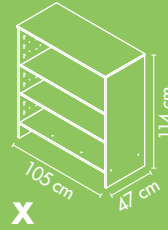
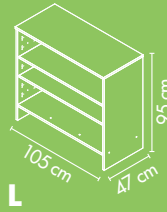
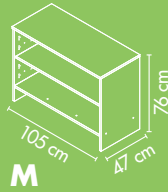
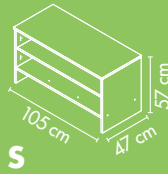

puertas por separado



**S**  
NS 2401



**M**  
NS 2402



**L**  
NS 2403



**X**  
NS 2404



**XL**  
NS 2405



### PUERTAS

se venden por pares



Puertas NS 2455 y NS 2465 se venden con llave.

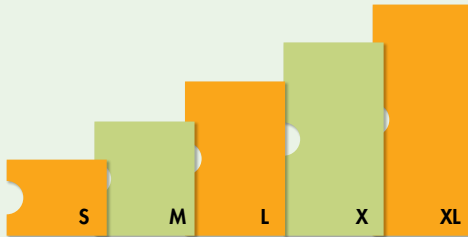

●	NS 2451	NS 2452	NS 2453	NS 2454	NS 2455	naranja verde
●	NS 2461	NS 2462	NS 2463	NS 2464	NS 2465	

## Adicionales

Para todas las estanterías medianas  
Ver pág. 22



incompatibles con puertas



**S**  
NS 2411



**M**  
NS 2412



**L**  
NS 2413



**X**  
NS 2414



**XL**  
NS 2415

## MÓDULOS CON COMPARTIMENTOS

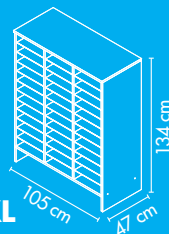

**XL**

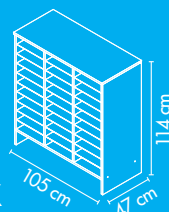

**X**

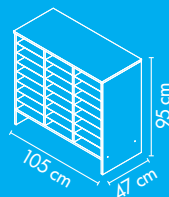

**L**

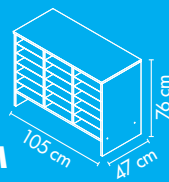

**M**

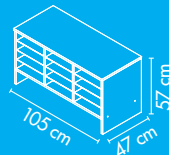



**S**



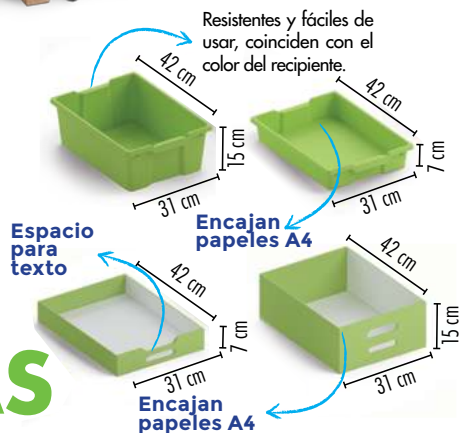

ruedas incluidas



Cubetas	Plástico	Cartón
3 uds. Naranja Grandes	 NS 2300	
3 uds. Verde Grandes	 NS 2301	
4 uds. Naranja Grandes	 NS 2302	 NS 2478
4 uds. Verde Grandes	 NS 2303	 NS 2479
6 uds. Naranja Grandes	 NS 2306	 NS 2473
6 uds. Verde Grandes	 NS 2307	 NS 2474
6 uds. Naranja Pequeñas	 NS 2304	
6 uds. Verde Pequeñas	 NS 2305	
8 uds. Naranja Pequeñas	 NS 2308	 NS 2476
8 uds. Verde Pequeñas	 NS 2309	 NS 2477
12 uds. Naranja Pequeñas		 NS 2471
12 uds. Verde Pequeñas		 NS 2472

# CUBETAS



# MÓDULOS CUBETEROS

espacio para cubetas grandes y pequeñas

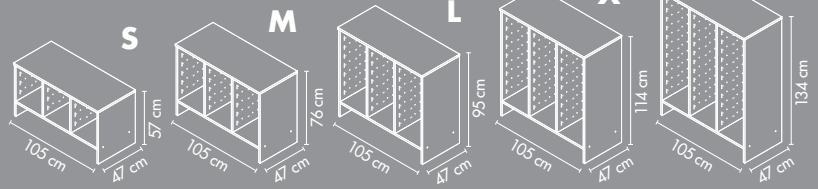

2 cubetas pequeñas ocupan el mismo espacio que 1 grande

las cubetas se venden por separado

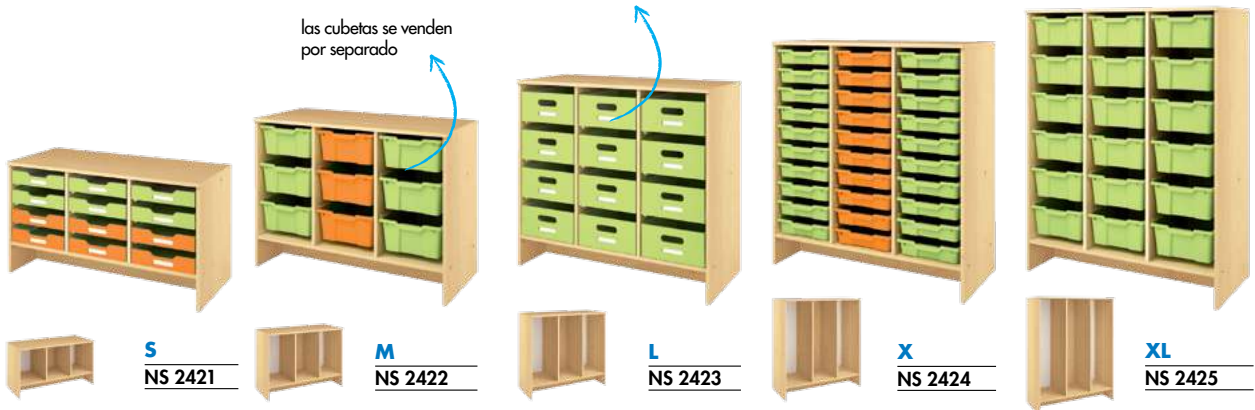

# SECCIÓN ADICIONAL

Se adapta a todas las unidades de la serie (excepto rinconeros) para proporcionar más espacio de almacenamiento

- no es un mueble independiente
- disponible en 2 colores



## CÓMO



## FUNCIONA?



- NS 2441 naranja
- NS 2442 verde

Puertas para sección adicional

- 49,5 x 69 cm
- venta por pares



- NS 2456 naranja
- NS 2466 verde

**!** NO ES UN MÓDULO INDEPENDIENTE solamente es funcional con una pieza base

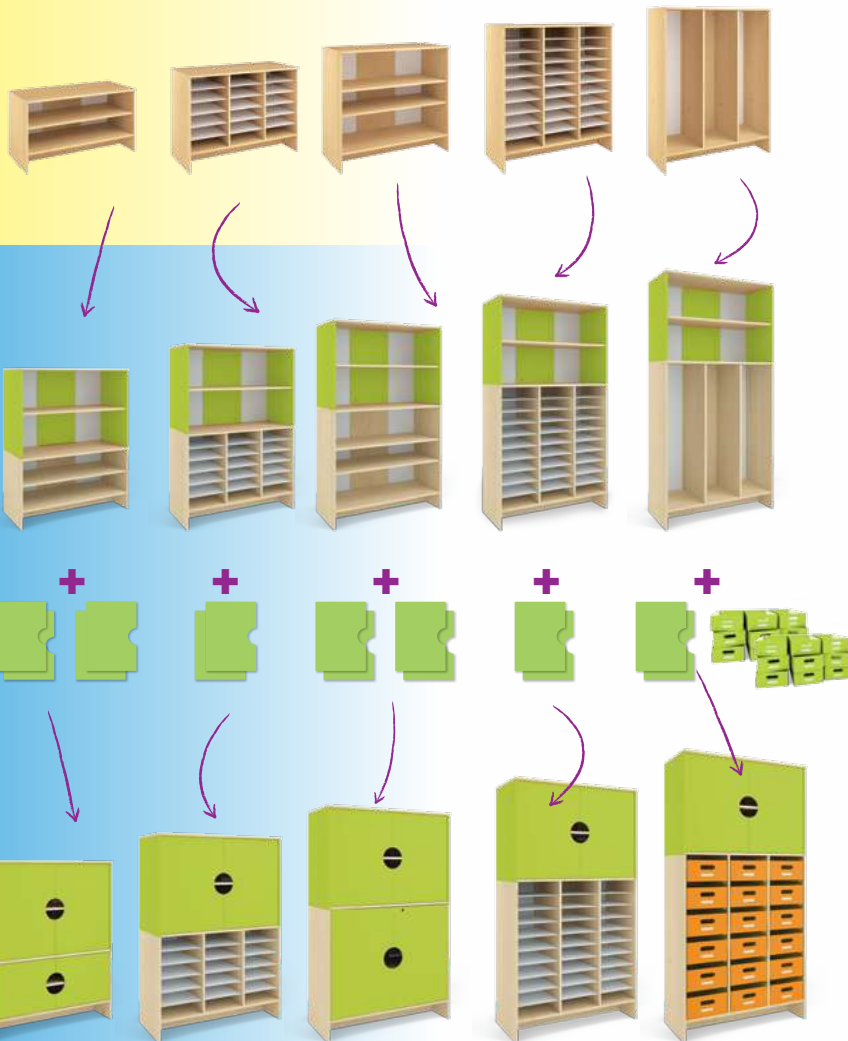

# MÓDULOS ALTOS



Módulo 1 par de puertas  
 ● NS 2433 naranja  
 ● NS 2434 verde



Módulo todo puertas  
 ● NS 2437 naranja  
 ● NS 2438 verde



Módulo estanterías  
 ● NS 2431 naranja  
 ● NS 2432 verde



Módulo 2 pares de puertas  
 ● NS 2435 naranja  
 ● NS 2436 verde

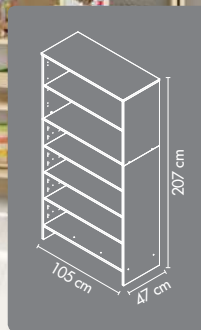

**S**  
 NS 2481



**M**  
 NS 2482



**L**  
 NS 2483



**X**  
 NS 2484



**XL**  
 NS 2485

## RINCONERO

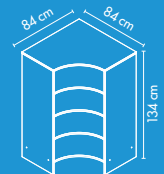
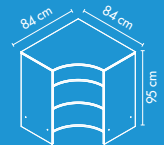
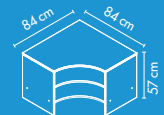
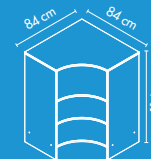
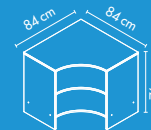



encimera para accesorios científicos



4 ruedas con freno incluidas

las cubetas se venden por separado

### Carro para ciencias

**NM 4033**

Para realizar experimentos se requieren accesorios y el carrito tiene espacio para todos, además los mantendrá en cubetas. El transporte es fácil y seguro gracias a las asas y ruedas.

- dimensiones: 68,5 x 45 x 88 cm
- posibilidad de albergar 6 cubetas grandes o 12 pequeñas (se venden por separado); ruedas con frenos



### Isla del tesoro

**NS 2409**

- módulo básico para configuraciones
- acabado en madera de abedul
- 4 ruedas con freno



### Isla del tesoro Maxi

**NS2410**

- base para configuraciones
- 124 x 83 x 53 cm (con ruedas)
- encimera 76 x 117 cm
- 5 ruedas con freno



### Alfombrilla ciudad

**HK 0007**

- 75 x 75 cm
- fondo antideslizante



### Alfombrilla grande ciudad

**HK 0014**

- encaja en isla del tesoro grande (NS 2410)
- 75 x 115 cm.
- fondo antideslizante

### Puertas

- par de puertas 39 x 36 cm
- par de estantes 32 x 41 cm
- bisagras 270°

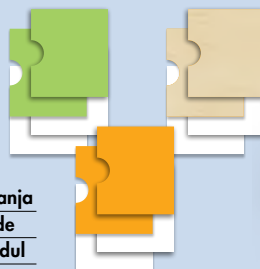

● NS 2487 naranja

● NS 2488 verde

● Descatalogado abedul



# ISLA DEL TESORO

El módulo isla básico puede estar equipado con accesorios (se venden por separado), pueden ser estanterías o bandejas. Las puertas son opcionales (disponibles en 3 colores) y se pueden montar en bisagras de gran angular. Otro accesorio útil es la alfombra de juego con el dibujo de una ciudad (en la que construir casas y conducir coches de juguete)

- 83 x 83 x 53 cm (con ruedas); parte superior 76 x 76 cm
- 4 ruedas con freno

los accesorios se venden por separado

gran área de juego - 76 x 76 cm  
(alfombra opcional HK 0007)



módulo básico  
siempre en abedul

4 tipos de cubetas; posibilidad  
de poner estantes

puertas en 3 colores; bisagras  
de gran angular (270°)

El módulo se vende con  
ruedas. Otros accesorios  
por separado

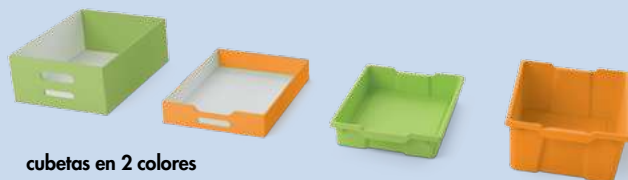

## cubetas en 2 colores

Los cuatro compartimentos sujetarán cualquier bandeja de plástico o de cartón. 2 pequeñas ocupan tanto espacio como 1 grande, son posibles muchos tipos de configuraciones.



# FANTASÍA

## MOBILIARIO

Cada línea de la serie Fantasía se compone de los mismos módulos. Las líneas difieren en los tableros decorativos posteriores y los patrones de los frentes. Alturas sin paneles traseros

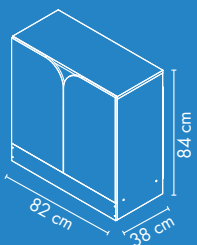
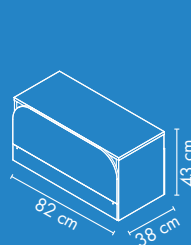
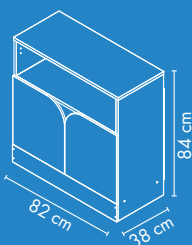
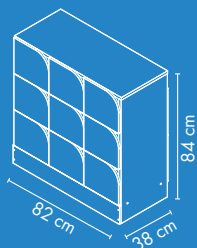
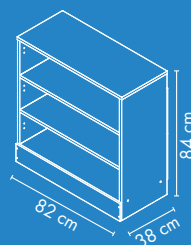
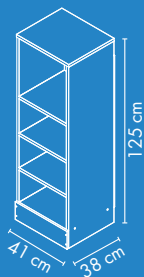
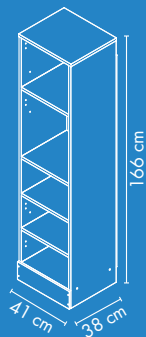
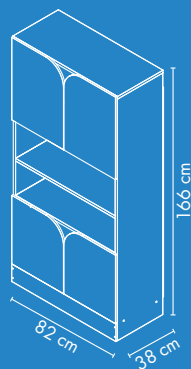



# Fantasy



La serie se compone de cuatro colecciones: Granja, Olas, Safari y Real.

Está formada por módulos que ofrecen una gran variedad de opciones. Cada set se compone de los mismos módulos, solo difieren en los tableros decorativos posteriores y en los frentes de las puertas.

El mobiliario se vende como unidades separadas o como un set junto con puertas y tableros decorativos, la serie se compone de:

- Armario cofre
- armario con 2 puertas y 1 estante
- armario con 1 puerta y 2 estantes
- dos armarios altos de diferentes alturas
- armario con 2 puertas y 2 estantes
- armario sin puertas (con 2 estantes)
- armario con puerta corredera
- armario con 9 casillas

armazón abedul  
tablero laminado

frentes  
mdf



# Jungle

alturas con paneles traseros



Realice un viaje exótico a la sabana y conozca a los amigos de la última serie de Safari. Entre nueve animales divertidos encontrarás habitantes de estepas, ríos y selvas tropicales. Cálidos tonos pastel de azul y verde introducen una atmósfera agradable en cada interior. Elementos adicionales de equipos como poufs de escritorio y asientos están diseñados de manera similar y aseguran la consistencia en la sala.

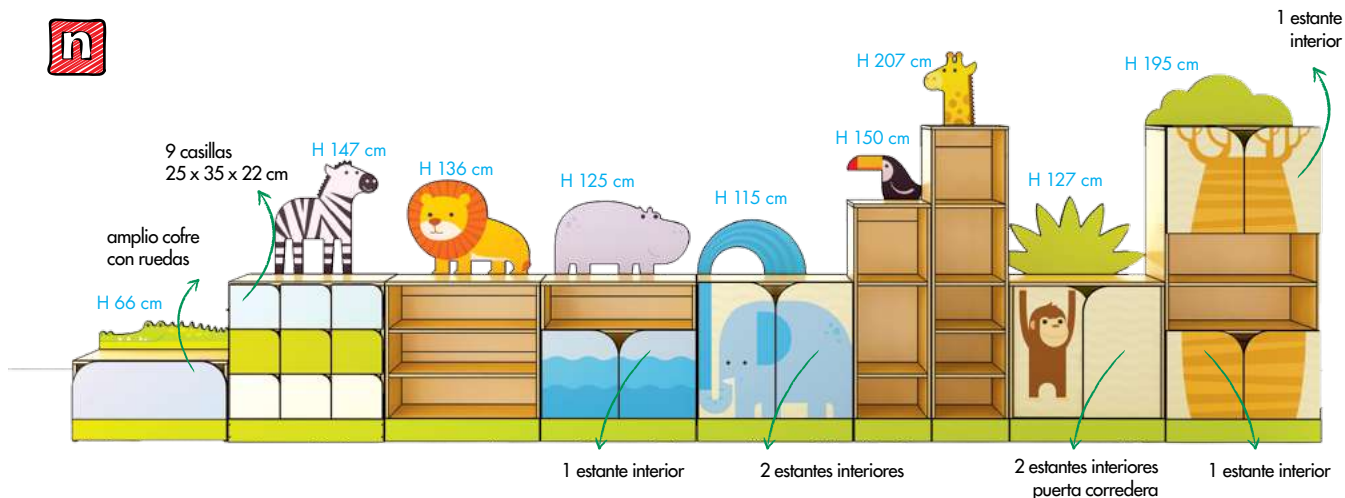

# Wave

alturas con paneles traseros

Los colores azules y turquesas del mar, los bancos de peces y las conchas marinas son los principales motivos de la colección Olas. Ideal para comenzar un viaje por mar en un submarino amarillo o sentarse en la alfombra para escuchar misteriosas historias de mar.

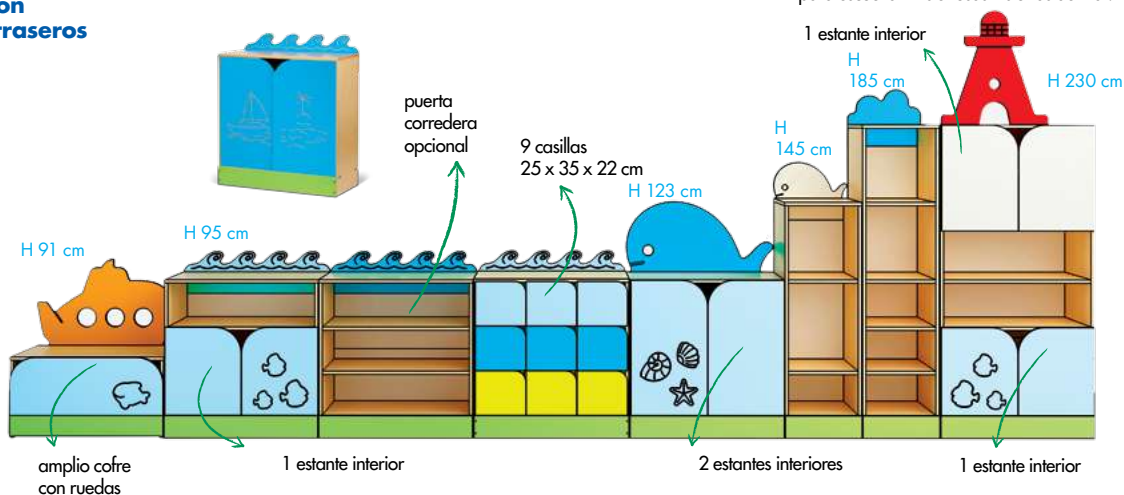



alturas con  
paneles traseros

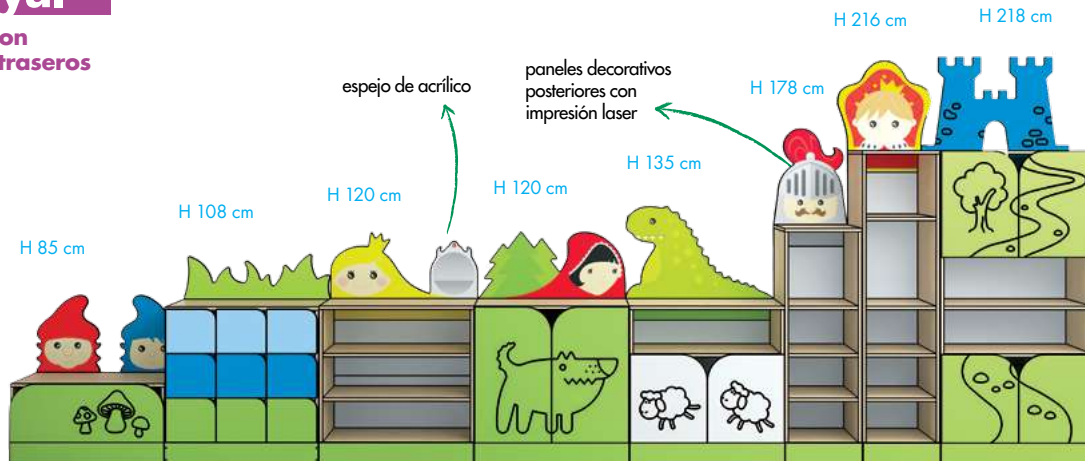

Una colección de cuento de hadas inspirada en clásicos de literatura infantil. Deje que sus juegos sean custodiados por enanos, mire en el espejo de la princesa, salga hacia el Castillo de Camelot o ayude a la Caperucita Roja encerrando al Lobo en un armario.



alturas con  
paneles traseros

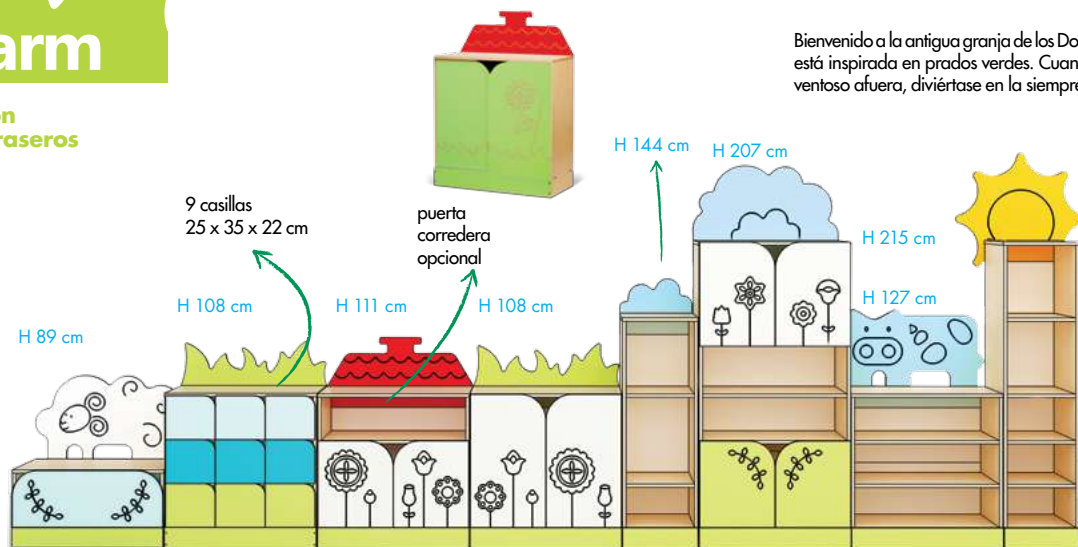

Bienvenido a la antigua granja de los Donald. La colección está inspirada en prados verdes. Cuando está lluvioso y ventoso afuera, diviértase en la siempre soleada granja.



Los niños aman a los animales y un contacto cercano con ellos. La nueva serie de muebles Fantasy está destinada a satisfacer estas necesidades. Los módulos del mismo tamaño difieren solo en decoraciones en los frentes. Un complemento de la serie es el escritorio de un maestro. El mobiliario es ideal para guarderías, organizando espacios funcionales. Con la amplia gama de módulos, los interiores se pueden

organizar para satisfacer las necesidades de los más pequeños. El esquema de color universal hace un fondo para varias decoraciones y accesorios. Los muebles vienen en un juego, pero una pieza en particular se puede comprar por separado. Una adición interesante a la serie de diez módulos son los discos de espuma suave con motivos de animales que coinciden con los de los muebles.



**Escritorio flamenco**  
**NS 2820**

- 120 x 52 x 76 cm



**Almacenamiento cocodrilo**  
**NS 2811**

- 82 x 38 x 43 cm



**Estanterías Tucán**  
**NS 2814**

- 41 x 38 x 125 cm



**Estanterías Jirafa**  
**NS 2816**

- 41 x 38 x 166 cm



**Armario Baobab**  
**NS 2815**

- 82 x 38 x 166 cm



**Asientos Safari**  
**NS 2200**

- 8 asientos con diferentes animales impresos
- funda de PVC
- adaptables al contenedor con ruedas
- ø 35 H 3 cm



**Jungle**



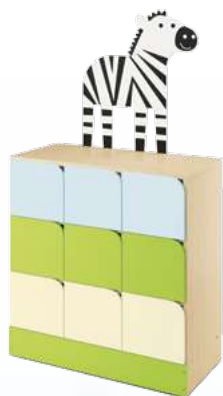

**Taquillas Cebra**  
**NS 2819**

- 82 x 38 x 84 cm
- 9 taquillas, 22 x 25 cm



*puertas correderas*

**Armario**  
**con puertas**  
**correderas Mono**  
**NS 2818**

- 82 x 38 x 84 cm



**Armario**  
**Hipopótamo**  
**NS 2812**

- 82 x 38 x 84 cm



**Armario**  
**Elefante**  
**NS 2813**

- 82 x 38 x 84 cm



**Estanterías León**  
**NS 2817**

- 82 x 38 x 84 cm





**Módulo taquillas**  
**NS 2856**

- 82 x 38 x 84 cm
- 9 taquillas, 22 x 25 cm



**Módulo Caballero**  
**NS 2892**

- 41 x 38 x 125 cm



**Módulo estantes Príncipe**  
**NS 2893**

- 41 x 38 x 166 cm



**Módulo alto Castillo**  
**NS 2891**

- 82 x 38 x 166 cm







**Módulo cofre Duedes**  
**NS 2888**

- 82 x 38 x 43 cm



**Módulo almacén Dragón**  
**NS 2889**

- 82 x 38 x 84 cm



**Módulo estantes Princesa**  
**NS 2894**

- 82 x 38 x 84 cm



**Módulo armario**  
**Caperucita roja**  
**NS 2890**

- 82 x 38 x 84 cm



Wave



**Módulo armario Ballena**

**NS 1850**

• 82 x 38 x 84 cm

**Módulo estantes**

**Olas Azules**

**NS 1854**

• 82 x 38 x 84 cm

**Módulo almacén**

**Olas**

**NS 1849**

• 82 x 38 x 84 cm

**Módulo estantes**

**Pequeña Ballena**

**NS 1851**

• 41 x 38 x 125 cm

**Módulo estantes**

**Nube Azul**

**NS 1853**

• 41 x 38 x 166 cm



**Módulo cofre  
Submarino**

**NS 1848**

- 82 x 38 x 43 cm



**Módulo alto  
Faro**

**NS 1852**

- 82 x 38 x 166 cm



**Módulo armario  
con puertas  
correderas**

**NS2875**

- 82 x 35,5 x 84,5 cm.



**Módulo taquillas Olas  
NS 2876**

- 82 x 38 x 84 cm
- 9 taquillas, 22 x 25 cm



## Farm



**Módulo cofre  
Oveja**  
NS 1868  
• 82 x 38 x 43 cm



**Módulo armario  
Césped**  
NS 1870  
• 82 x 38 x 84 cm



**Módulo estantería  
Nube**  
NS 1871  
• 41 x 38 x 125 cm



**Módulo estantería  
Sol**  
NS 1873  
• 41 x 38 x 166 cm



**Módulo alto Nube**  
NS 1872  
• 82 x 38 x 166 cm





**Módulo estantería**

**Vaca**

**NS 1874**

• 82 x 38 x 84 cm



**Módulo almacén**

**Casa**

**NS 1869**

• 82 x 38 x 84 cm

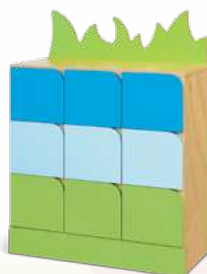

**Módulo casillas**

**Granja**

**NS 2856**

• 82 x 38 x 84 cm



**Módulo armario**

**con puertas correderas**

**NS 2855**

• 82 x 35 x 84 cm.



# Wave

## SET 1 NS 1845

longitud total: 492 cm

- componentes:
- NS 1848
  - NS 1849
  - NS 1850
  - NS 1851
  - NS 1852
  - NS 1853
  - NS 1854

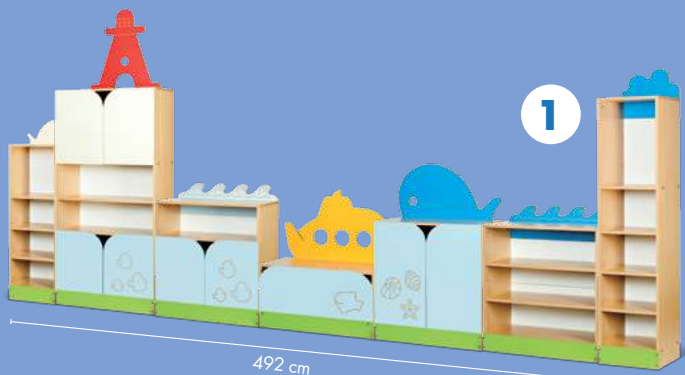

## SET 2 NS 1846

longitud total: 369 cm

- componentes:
- NS 1848
  - NS 1849
  - NS 1850
  - NS 1853
  - NS 1854

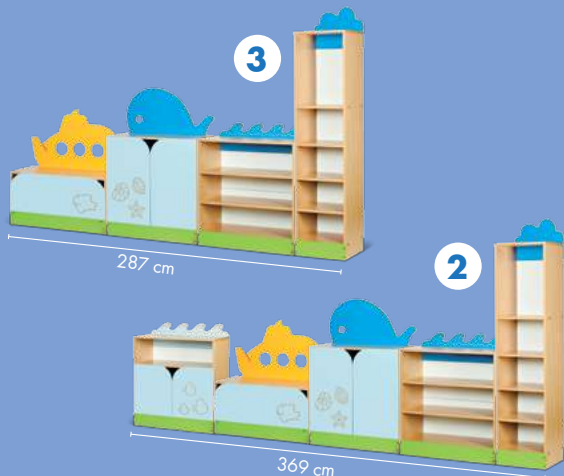

## SET 3 NS 1847

longitud total: 287 cm

- componentes:
- NS 1848
  - NS 1850
  - NS 1854
  - NS 1853



## SET 1 NS 2885

longitud total: 492 cm

- componentes:
- NS 2888
  - NS 2889
  - NS 2890
  - NS 2891
  - NS 2892
  - NS 2893
  - NS 2894



## SET 2 NS 2886

longitud total: 369 cm

- componentes:
- NS 2888
  - NS 2889
  - NS 2890
  - NS 2893
  - NS 2894

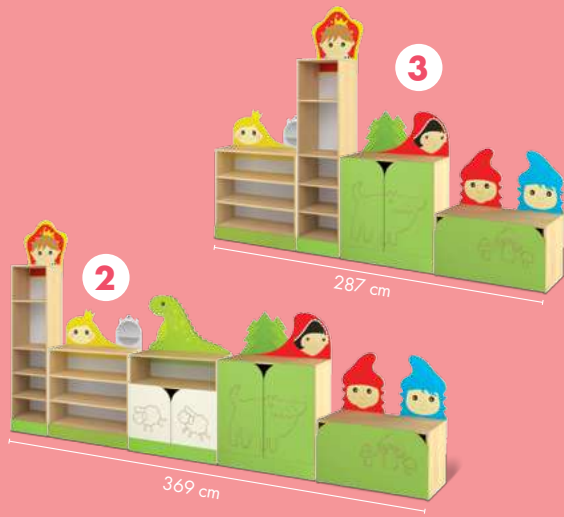

## SET 3 NS 2887

longitud total: 287 cm

- componentes:
- NS 2888
  - NS 2890
  - NS 2893
  - NS 2894



# Farm

## SET 1 NS 1865

longitud total: 492 cm

componentes:

- NS 1868
- NS 1869
- NS 1870

- NS 1871
- NS 1872
- NS 1873
- NS 1874

## SET 2 NS 1866

longitud total: 369 cm

componentes:

- NS 1868
- NS 1869

- NS 1870
- NS 1873
- NS 1874

## SET 3 NS 1867

longitud total: 287 cm

componentes:

- NS 1868
- NS 1870

- NS 1873
- NS 1874

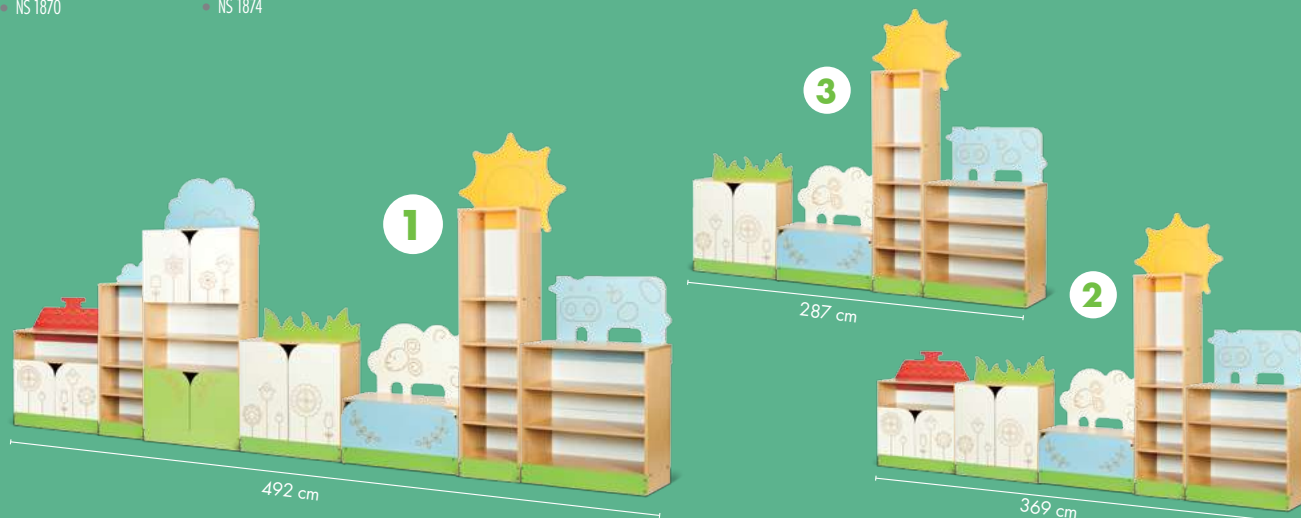

## SET 1 NS 2800

longitud total: 492 cm

componentes:

- NS 2815
- NS 2817
- NS 2816

- NS 2812
- NS 2814
- NS 2813
- NS 2811

## SET 2 NS 2801

longitud total: 369 cm

componentes:

- NS 2816
- NS 2817

- NS 2812
- NS 2813
- NS 2811

## SET 3 NS 2802

longitud total: 287 cm

componentes:

- NS 2816
- NS 2817

- NS 2813
- NS 2811

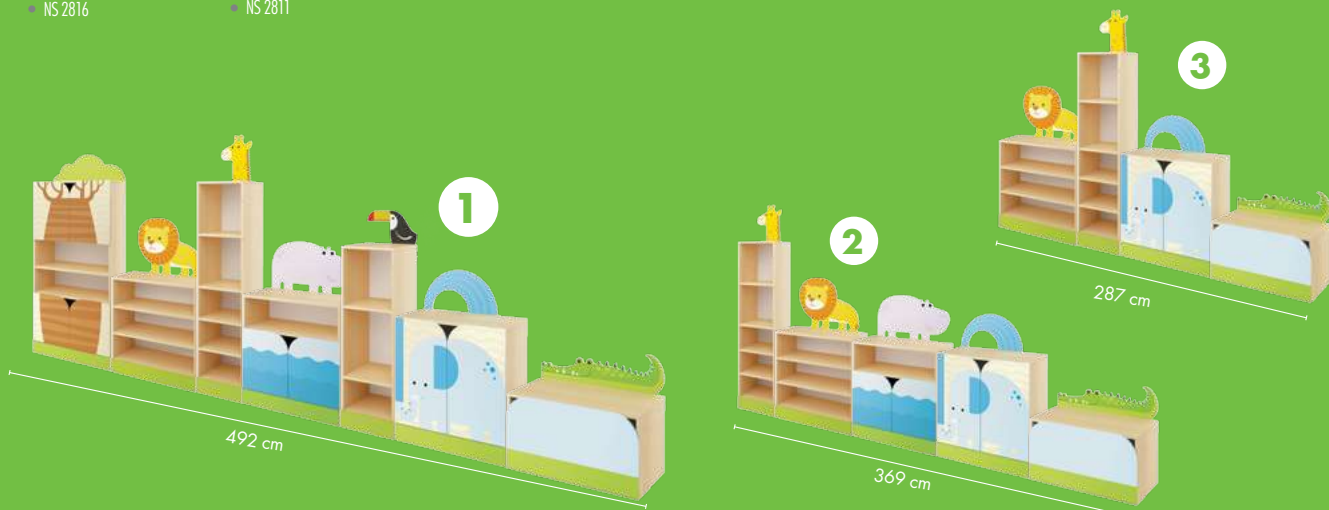

# Jungle



# CUBO

La serie Cubo combina funcionalidad y carácter individual dentro del estilo clásico. El mobiliario es notable por su diseño original y la ligereza de los sólidos. Puede crear arreglos únicos de elementos, conjuntos, accesorios y colores de acuerdo con su gusto. Con esta diversidad de soluciones, el producto es particularmente útil en las aulas. Las formas han sido diseñadas para que sus espacios interiores sean siempre accesibles.

- 23 sets en varias dimensiones

#### accesorios:

- 4 tipos de adicionales superiores
- (76 x 40 x 37 cm, 76 x 40 x 75 cm)
- 2 tipos de estanterías: estrecha (35 x 36 cm) y ancha (73 x 36 cm)
- 2 tipos de agujeros cubby: estrechos y anchos
- 3 tipos de compartimentos:
  - pequeño (37 x 36 x 34 cm)
  - mediano (74 x 36 x 34 cm)
  - grande (112 x 36 x 34 cm)
- 3 medidas de puertas (; 37 x 37 cm, 37 x 74 cm, 37 x 112 cm)
- 4 tipos de cajones:
  - estrecho (37 x 37 x 18 cm)
  - ancho (74 x 37 x 37 cm)
  - profundo (37 x 37 x 37 cm)
  - poco profundo (74 x 37 x 15 cm)
- tiradores de plástico ergonómicos
- armazón de tablero laminado acabado en abedul
- frentes de cajones, puertas, cofres, agujeros cubby en 5 colores: azul, blanco, gris, amarillo, verde
- todos los accesorios (compartimentos, paneles traseros decorativos, puertas) se venden por separado

armazón

abedul

tablero laminado

frentes

MDF



# CREA TUS PROPIAS COMBINACIONES ÚNICAS

## MÓDULO 3

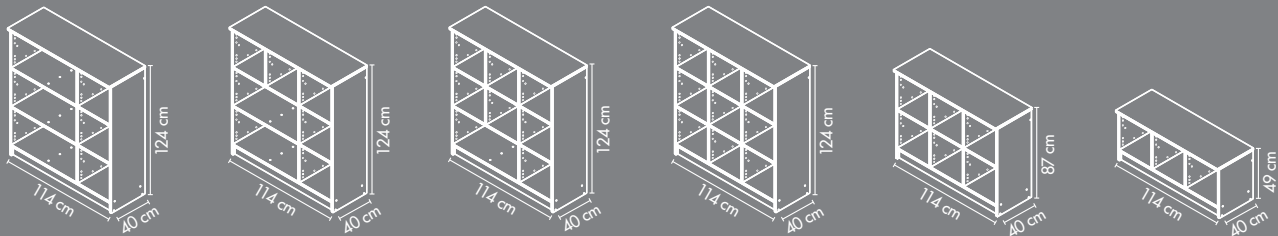

## MÓDULO 2

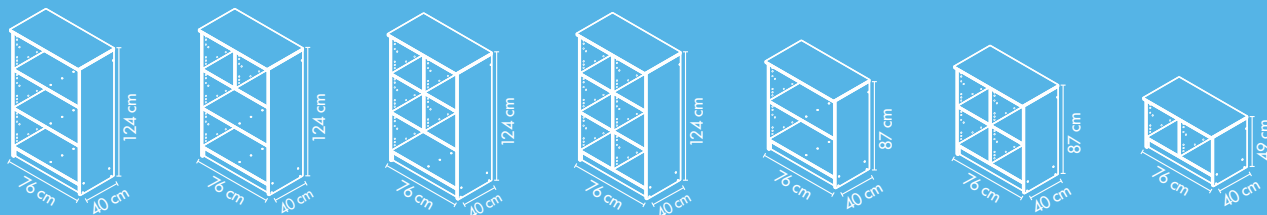

## MÓDULO 1

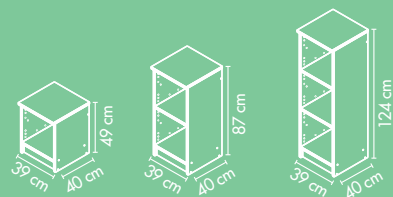

## ADICIONALES

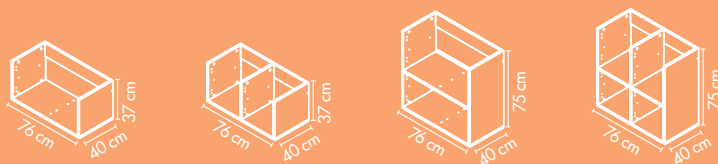

## PARA CONTENEDORES

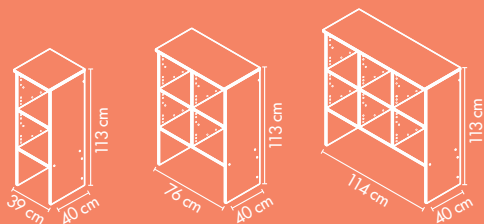

## ACCESORIOS

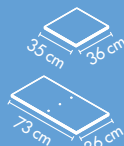

## PUERTAS

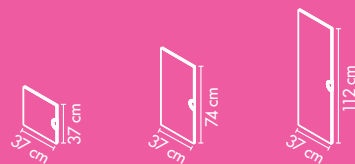

## CAJONES



## CONTENEDORES



# CARACTERÍSTICAS



todos los accesorios -  
compartimentos, paneles decorativos,  
puertas - se venden por separado



cajones, compartimentos y puertas disponibles en 5 colores

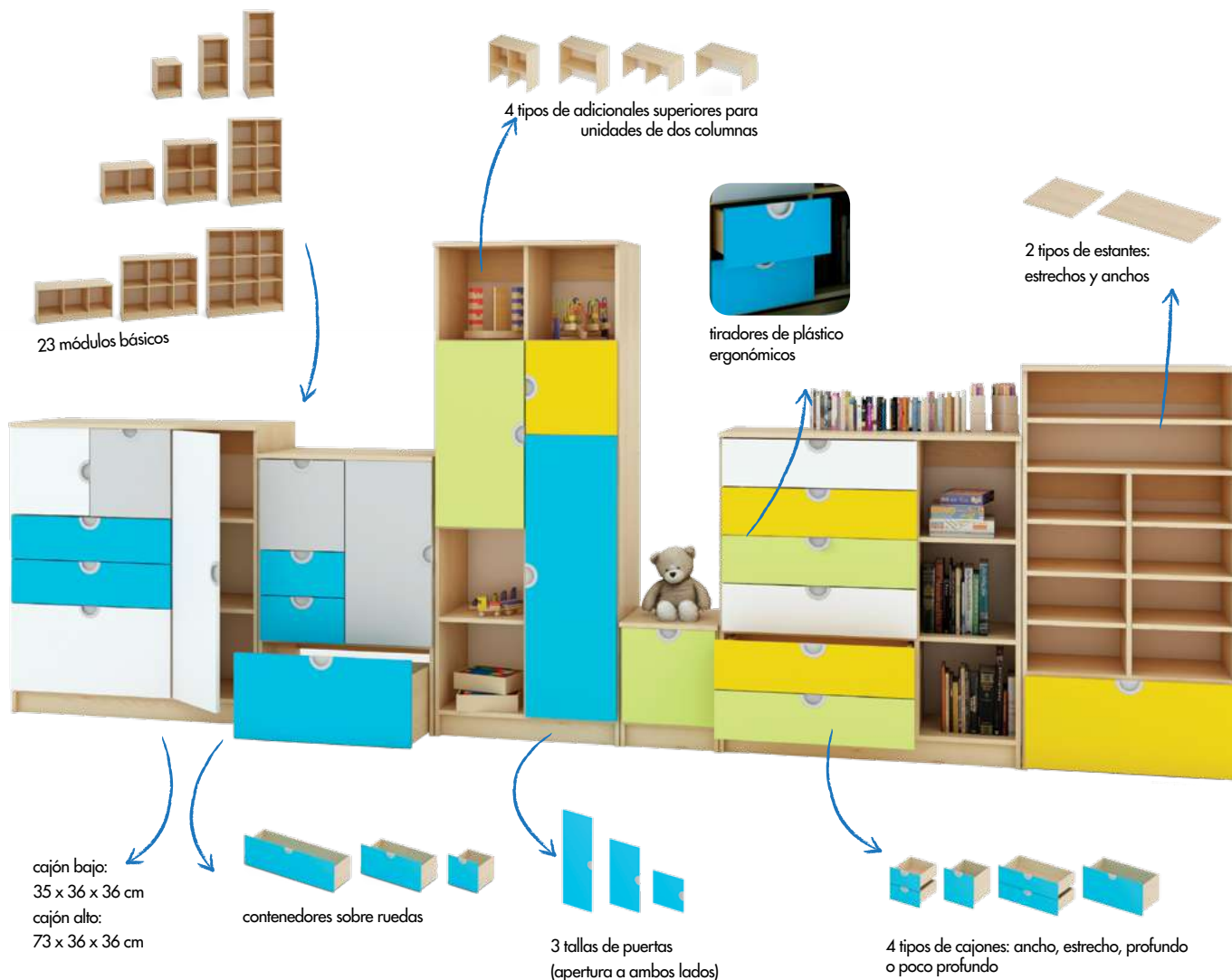

# BÁSICOS MÓDULOS





## MÓDULO 2



Pequeño 2  
NC 2101



Mediano 4  
NC 2201

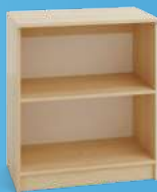

Mediano 2s  
NC 2221



Alto 6  
NC 2301



Alto 4+1s  
NC 2311



Alto 2+2s  
NC 2321



Alto 3s  
NC 2331

## ADICIONAL + CUALQUIER MÓDULO 2 = MUCHAS NUEVAS POSIBILIDADES

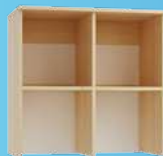

Alto 4  
NC 0501



Alto 2s  
NC 0521



Bajo 2  
NC 0401



Bajo 1s  
NC 0411

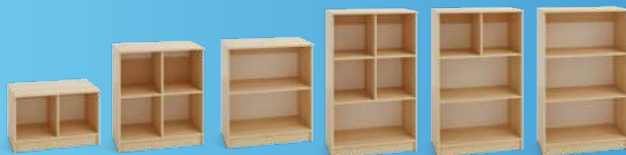

**!** Esta unidad NO es independiente y debe estar unida a otra pieza de mobiliario.



## MÓDULO 1



Pequeño 1  
NC 1101



Mediano 2  
NC 1201



Alto 3  
NC 1301

## PARA CONTENEDORES



Pequeño 2  
NC 1261



Mediano 4  
NC 2261



Alto 6  
NC 3261

## MÓDULO 3



Pequeño 3  
NC 3101



Mediano 6  
NC 3201



Alto 9  
NC 3301



Alto 7+1s  
NC 3311



Alto 5+2s  
NC 3321



Alto 3+3s  
NC 3331

## ACCESORIOS EN PAGINA 54



cubbo







+

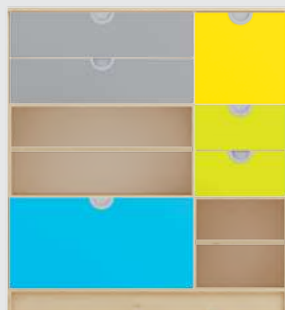
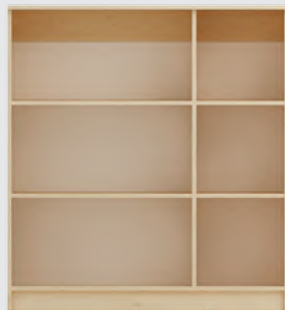

# ACCESORIOS

Con cajones y estantes de varios tipos y tamaños, las configuraciones se multiplican

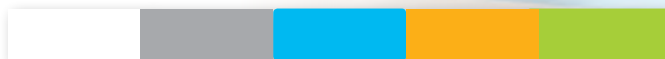

frentes disponibles en 5 colores

## ESTANTES Y CAJONES



**estrecho bajo**  
• 2 uds.



**estrecho alto**  
• 1 ud.



**ancho bajo**  
• 2 uds.



**ancho alto**  
• 1 ud.

○ NC 0013	○ NC 0023	○ NC 0033	○ NC 0043
● NC 0012	● NC 0022	● NC 0032	● NC 0042
● NC 0015	● NC 0025	● NC 0035	● NC 0045
● NC 0016	● NC 0026	● NC 0036	● NC 0046
● NC 0014	● NC 0024	● NC 0034	● NC 0044

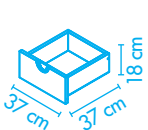

**Estante corto**

**NC 0051**

• 35 x 36 cm



**Estante largo**

**NC 0061**

• 73 x 36 cm

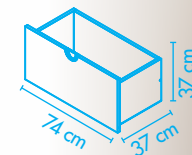
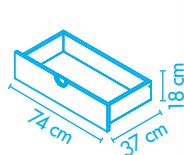



# CONTENEDORES

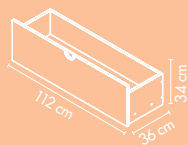

**Ancho**

• 1 ud

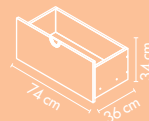

**Medio**

• 1 ud



**Estrecho**

• 1 ud

● NC 9303	● NS 9203	● NC 9103
● NC 9302	● NS 9202	● NC 9102
● NC 9305	● NC 9205	● NC 9105
● NC 9306	● NC 9206	● NC 9106
● NC 9304	● NC 9204	● NC 9104

Más opciones disponibles con puertas y contenedores de varios tamaños.

# PUERTAS

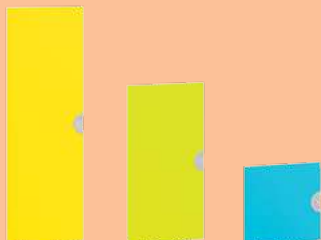

**Alto**

• 112 x 37 cm  
• 1 ud

**Medio**

• 74 x 37 cm  
• 1 ud

**Bajo**

• 37 x 37 cm  
• 1 ud

● NC 0093	● NC 0083	● NC 0073
● NC 0092	● NC 0082	● NC 0072
● NC 0095	● NC 0085	● NC 0075
● NC 0096	● NC 0086	● NC 0076
● NC 0094	● NC 0084	● NC 0074



## EJEMPLO CONFIGURACIÓN







## características



puertas con apertura  
izquierda o derecha



tirador de  
madera



estantes de  
tablero laminado  
desde 18mm



estante en cada  
armario

H 113 cm

H 192 cm

H 81 cm

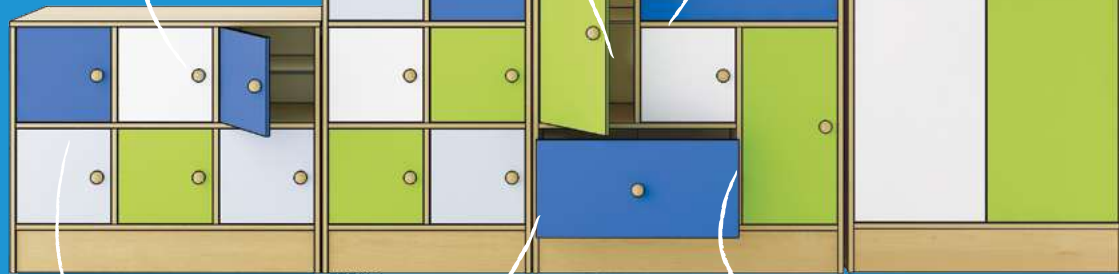

casilla 30 x 32 x 30 cm

base  
sólida



cajones espaciosos  
con guías de  
rodamientos

Serie en colores pastel

La colección consta de varios módulos para la disposición del espacio sin restricciones de acuerdo con las necesidades y tendencias actuales. El marco está hecho de tablero de abedul laminado con traseras y frentes de MDF en azul, cielo santo, verde claro y beige.

La serie incluye:

- un módulo grande (9 casillas con estantes) 99 cm x 35 cm x 112 cm
- un módulo pequeño (6 casillas con estantes) 66.5 cm x 35 cm x 112 cm
- módulo1 (6 casillas con estantes) 99 cm x 35 cm x 81 cm
- módulo2 (6 casillas con estantes) 99 cm x 35 cm x 113 cm
- módulo3 (6 casillas con estantes y 2 cajones) 99 cm x 35 cm x 113 cm
- módulo4 (3 casillas con estantes y 3 cajones) 99 cm x 35 cm x 113 cm
- un armario alto con estantes (4 cajones) 86 cm x 40 cm x 192 cm

# PASTEL

armazón

abedul  
tablero laminado

frentes

mdf





# PASTEL



**Armario alto**  
NP 6001

- 86 x 35 x 192 cm, 4 estantes



**Módulo 2**  
NP 3361

- 99 x 35 x 113 cm
- 6 taquillas con estantes



**Módulo 4**  
NP 3331

- 99 x 35 x 113 cm
- 3 taquillas con estantes y 3 cajones



**Módulo 3**  
NP 3391

- 99 x 35 x 113 cm
- 3 taquillas con estantes y 2 cajones



**Módulo grande**  
NP 3301

- 99 x 35 x 113 cm
- 9 taquillas con estantes



**Módulo pequeño**  
**NP 2301**

- 65 x 35 x 113 cm
- 6 faquillas con estantes

**Módulo 1**  
**NP 3201**

- 99 x 35 x 81 cm
- 6 faquillas con estantes

# RAINBOW

Rainbow. Armarios funcionales y cómodos, fácilmente accesibles a todos los niños del grupo. Puertas en colores pastel del arco iris. El esquema de color ayuda a cada niño a encontrar su propio hueco. Cada casillero tiene un estante interior. Se vende el juego completo.

armazón abedul  
tablero laminado

frentes mdf

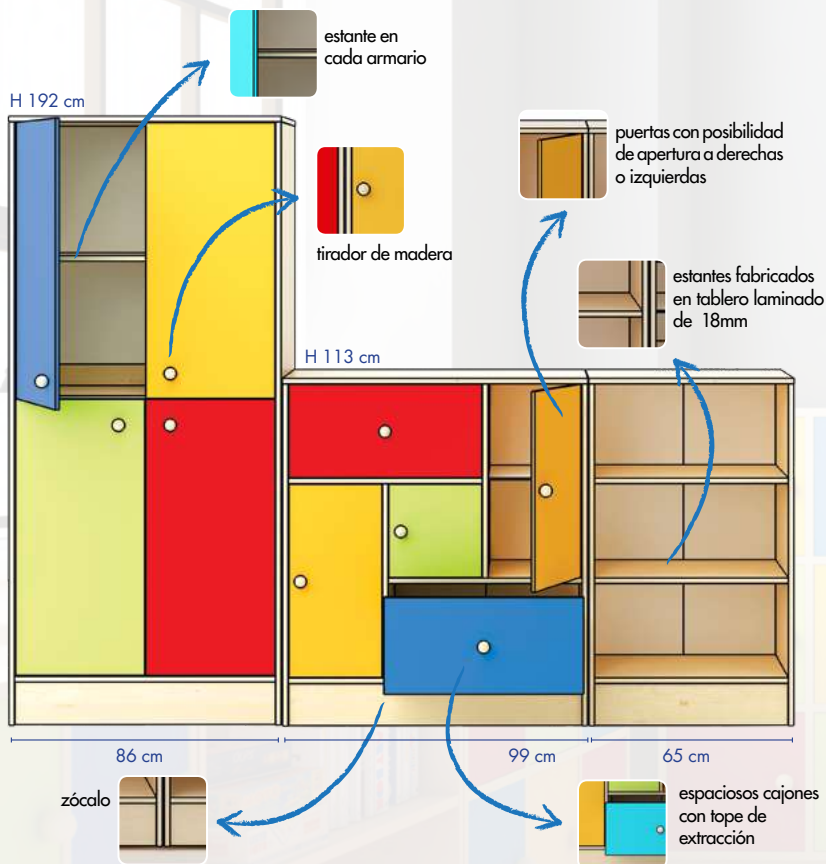





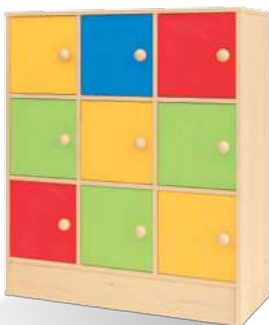

**Módulo grande**  
**NS 0468**

- 9 taquillas con estantes
- 99 x 35 x 112 cm



**Módulo 4**  
**NS 0468/E**

- 3 taquillas con estantes y 3 cajones
- 99 x 35 x 113 cm



cubo 30 x 32 x 30 cm

**Módulo pequeño**  
**NS 0469**

- 6 taquillas con estantes
- 66,5 x 35 x 112 cm



**Módulo 1**  
**NS 0468B**

- 6 taquillas con estantes
- 99 x 35 x 81 cm



**Módulo 3**  
**NS 0468/D**

- 3 taquillas con estantes y 2 cajones
- 99 x 35 x 113 cm



**Módulo A**  
**NS 0469/1**

- 65 x 35 x 113 cm





**Módulo B**  
**NS 0469/2**

• 99 x 35 x 113 cm



**Módulo C**  
**NS 0469/3**

• 99 x 35 x 81 cm



**Armario alto  
con estanterías**  
**NS 1468**

• 86 x 35 x 192 cm; 4  
estantes







# MODUL+

## COMBÍNALOS CON IMAGINACIÓN

Modul PLUS es una serie de armarios que se pueden colocar sobre los bastidores en dos alturas diferentes. De este modo, pueden crearse conjuntos independientes de módulos en disposiciones complejas. Los bastidores pueden combinarse con módulos y estantes.

### Armarios:

- acabado: abedul
- anteado: PVC
- tiradores incluidos

### Bastidores:

- madera contrachapada barnizada
- 2 alturas: 78.5 and 168.5 cm
- Los accesorios se venden por separado (estantes, elementos decorativos, casillas)

taquillas y frentes

abedul  
tablero laminado

cantos

contrachapado laminado



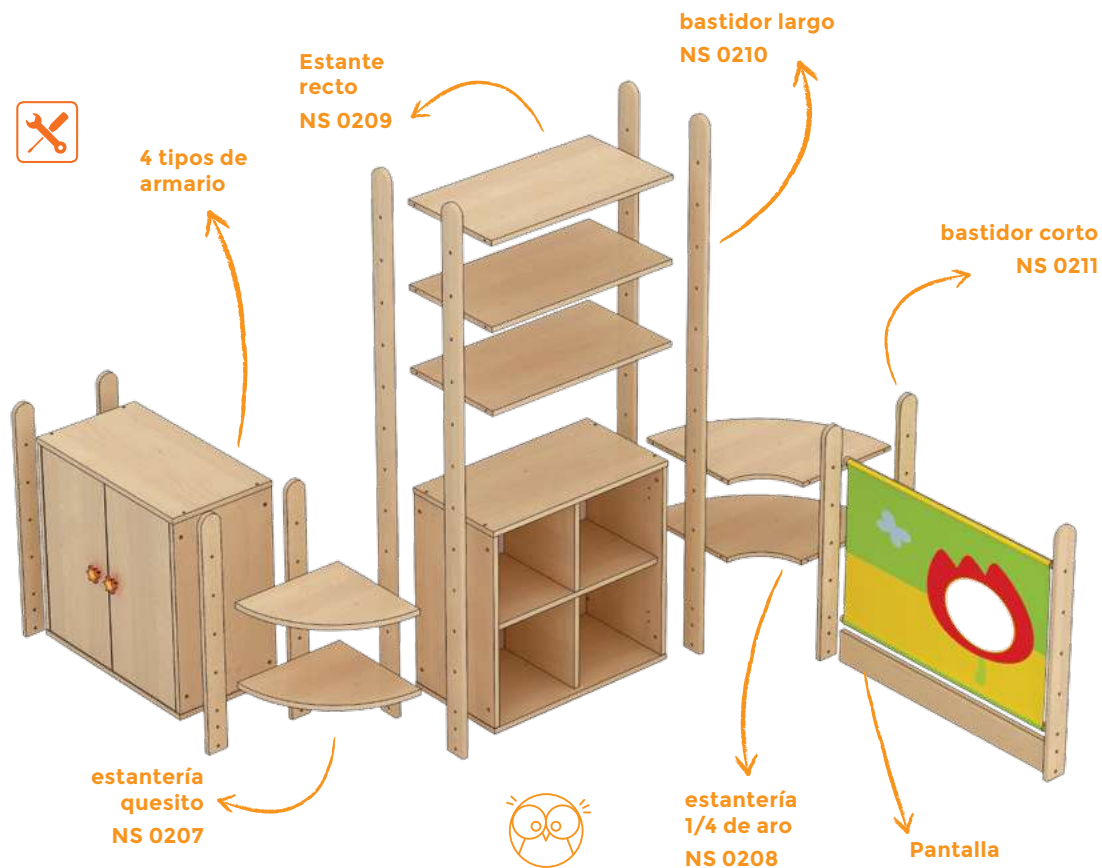

## CÓMO CONECTAR MÓDULOS EN MODUL+

### ✚ Armarios

4 tipos. Pueden unirse a bastidores de cualquier tamaño para formar unidades complejas.

### ✚ Estantes

Recto, quesito o 1/4 de aro - pueden combinarse con los armarios y con otros estantes a través de los bastidores para crear construcciones de varias alturas.

### ✚ Bastidores

Largos y cortos. Son el elemento clave para la construcción de la serie.

### ✚ Biombos

2 alturas. Pueden combinarse con otros módulos de la serie. Se vende junto con los bastidores.



# UNA CUESTIÓN DE IMAGINACIÓN







**Módulo / puertas + estante**  
**NS 0575**

- Estante interior
- 65 x 35 x 65 cm



**Módulo / estante + separador**  
**NS 0574**

- 4-compartimentos accesibles por ambas caras
- 65 x 35 x 65 cm



**Módulo / 1 puerta + estante**  
**NS 0576**

- Puerta a la izquierda o a la derecha
- 65 x 35 x 65 cm



**Módulo / estantería**  
**NS 0573**

- Accesible por ambas caras
- 65 x 35 x 65 cm



**Estante recto**  
**NS 0209**

- Para unir módulos
- 65 x 35 cm



**Estante 1/4 de aro**  
**NS 0208**

- Para unir módulos a 90° grados
- lado: L 36 cm



**Estante quesito**  
**NS 0207**

- Para unir módulos a 90° grados
- lado: L 36 cm



**Contenedor de mimbre**  
**NS 0603**

- Este estético accesorio se adapta a los agujeros de Modul PLUS. El fondo de madera contrachapada garantiza estabilidad y durabilidad
- 28 x 28 x 20 cm



**Bastidor largo**  
**NS 0210**

- Para asegurar los armarios, estantes y biombo
- 160 x 7 cm, 1 pza.



**Bastidor corto**  
**NS 0211**

- Para asegurar los armarios, estantes y biombo
- 75 x 7 cm, 1 pza.





# screens



Pueden instalarse entre nuestros armarios Modul PLUS. Pueden emplearse de forma independiente, sobre un marco de madera contrachada. Utilizando elementos de fijación de varios tipos, se pueden unir

en diferentes ángulos. Las pantallas altas pueden utilizarse para formar decoraciones, organizar juegos o simplemente para dividir espacios. La tela se proporciona con los tubos y el marco de aluminio.



### Pantalla de un color

• 83 x 68.5 cm



### Pantalla girasoles

**NS 0903**

• 90 x 77 cm



### Pantalla tulipán

**NS 0905**

• 90 x 77 cm



90°

**NS 0958**

• Unir pantallas con un ángulo de 90°, 2 uds.



60°

**NS 0957**

• Unir pantallas con un ángulo de 120°, 2 uds.



Recta

**NS 0956**

• Unir pantallas en línea, 2 uds.



5 bolsillos de diferentes tamaños

### Biombo Oruga

NS 1951

Dos tipos de cierres y una cremallera. Bolsillos de varios tamaños para almacenamiento.

- 90 x 167 cm



3 bolsillos

### Biombo Nubes

NS 1953

Un biombo con 3 bolsillos

- 90 x 167 cm



5 globos con agujeros

### Biombo Globos

NS 1952

Una pantalla con 5 imágenes de globos. Cada uno tiene un agujero a través del cual tirar pequeñas bolas.

- 90 x 167 cm



5 bolsillos con forma barco

### Biombo Veleros

NS 1954

Una pantalla con 5 bolsillos en forma de veleros que varían en tamaño, color y número de botones.

- 90 x 167 cm



### Teatro colorido

NS 1955

Cuenta con cortinas extraíbles y grandes bolsillos para almacenar títeres o accesorios más pequeños, un bolsillo largo para mostrar el título de la obra y los nombres de los actores. En la parte inferior de la ventana un listón horizontal refuerza el marco y aprieta la tela.

- 90 x 167 cm





### Set de biombo bajos

**NS 9500**

- biombo bajos 90 x 70 cm (colores diferentes), 7 uds
- conectores 90°, 2 sets
- conectores 120°, 2 sets



### Módulos de almacenamiento con bolsillos

Unidades móviles con grandes bolsas para almacenar juguetes. Los bolsillos tienen aberturas de formas geométricas y correas de velcro para facilitar el desprendimiento para el lavado..



#### Módulo bajo

**NS 0941**

- 40 x 60,5 x 82 cm, 2 bolsillos

#### Módulo alto

**NS 0940**

- 40 x 40 x 115 cm, 3 bolsillos











# maxi COLOR

Maxicolor. Una serie de mobiliario de laminado de abedul para bibliotecas, con armarios y estanterías. Los frentes de colores llamativos ayudarán a crear un ambiente jovial y alegre. Cajones con topes de seguridad para evitar caídas accidentales.

armazón abedul  
tablero laminado

frentes  
tablero laminado

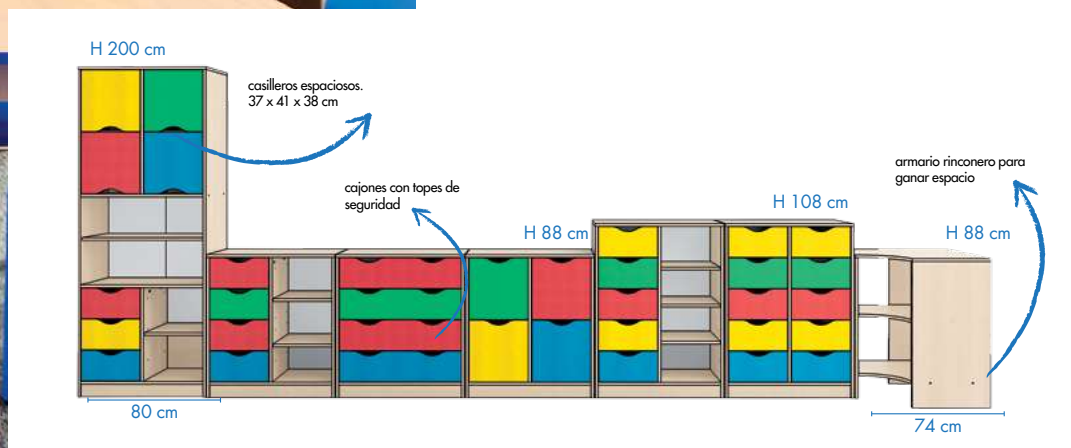





**Módulo  
rinconero**

**NS 0238**

• 74 x 47,5 x 88 cm



**Módulo medio  
con estanterías**

**NS 0217**

• 80 x 47,5 x 108 cm



**Módulo  
con 4 puertas**

**NS 0215**

• 80 x 47,5 x 88 cm





**Módulo alto**  
**NS 0218**

• 80 x 47,5 x 200 cm



**Módulo con estanterías**  
**NS 0216**

• 80 x 47,5 x 88 cm



**Módulo medio**  
**10 cajones**  
**NS 2217**

• 80 x 47,5 x 108 cm



**Módulo medio**  
**4 cajones**  
**NS 0214**

• 80 x 47,5 x 88 cm





disponible con puertas

misma altura para todos los armarios: 190 cm



90 cm



# PRIMA

El tema central de la serie económica Prima son colores apagados y una gran cantidad de combinaciones. Su minimalismo formal y funcionalidad lo convierten en un conjunto de muebles universal, ideal para un aula, sala de biología, sala de profesores o la oficina de dirección.

Los espaciosos casilleros se acomodan a las necesidades educativas, carpetas de anillas, libros... Los estantes abiertos están destinados a los objetos y documentos más prácticos. Los módulos con cerradura serán útiles para documentos o ayudas importantes con acceso restringido.

- un color para el armazón: abedul o haya
- mismas dimensiones para todos los módulos
- dos versiones de puertas: tablero laminado y vidrio - ambas con cerradura
- disponibles sets preparados como ejemplos
- armario archivador
- dimensiones: 90 x 40 x 190 cm

armazón y frentes

abedul

tablero laminado

haya

topes de silicona - para todos los módulos con puertas de vidrio

todas las puertas con cerradura

puertas de vidrio en la parte de arriba o de abajo



**Módulo para  
14 archivos**  
**NB 3001**

- 14 archivos



Módulo con dos pares de puertas de madera

**NB 2111**

# CARACTERÍSTICAS



espacioso módulo archivador - 14 compartimentos; puede montarse con o sin puertas



las puertas de vidrio pueden montarse arriba o abajo



las puertas pequeñas pueden montarse arriba o abajo

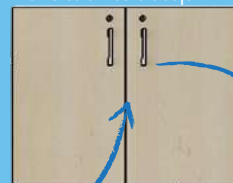

puertas grandes

todas las puertas con cerradura



Módulo estantería

**NB 2001**



Módulo estantería con puertas de madera

**NB 2011**



Módulo estantería con puertas de vidrio

**NB 2021**



Guardarropa

**NB 2131**



Módulo con puertas de madera y de vidrio

**NB 2211**



Módulo con dos pares de puertas de vidrio

**NB 2221**



Módulo con puertas grandes de madera

**NB 2031**



Módulo con puertas de vidrio y madera

**NB 2231**

# PRIMA ABEDUL



**Escritorio Prima Derecha**  
**NB 6201**

- 155 x 110 x 75 cm



**Escritorio Prima Izquierda**  
**NB 6101**

- 155 x 110 x 75 cm

## AULA DE CIENCIAS



**Mesa de conferencias**  
**NB 5001**  
• 70 x 180 x 73 cm



## SALA DE PROFESORES

barra colgador



**Guardarropa pequeño**  
**NB 4041**  
• 46 x 40 x 190



barra colgador



**Guardarropa grande**  
**NB 3041**  
• 90 x 40 x 190







Módulo para

14 archivos

**NB 3002**

- 14 archivos



Mesa de conferencias

**NB 5002**

- 70 x 180 x 73 cm

barra colgador



Guardarropa

pequeño

**NB 4042**

- 46 x 40 x 190

barra colgador



Guardarropa

grande

**NB 3042**

- 90 x 40 x 190



Módulo estantería

**NB 2002**



**NB 2012**

Módulo estantería con puertas de madera



**NB 2022**

Módulo estantería con puertas de vidrio



**NB 2132**

Guardarropa



**NB 2212**

Módulo con puertas de madera y de vidrio



**NB 2222**

Módulo con dos pares de puertas de vidrio



**NB 2032**

Módulo con puertas grandes de madera



Módulo con puertas de madera y de vidrio

**NB 2232**



**NB 2112**

Módulo con dos pares de puertas de madera



Escritorio Prima Derecha

**NB 6202**

- 155 x 110 x 75 cm



Escritorio Prima Izquierda

**NB 6102**

- 155 x 110 x 75 cm

# SALA DE PROFESORES



**PRIMA HAYA**







# FRESH

Nuestra nueva serie de mobiliario Fresh permite la óptima adaptación de una habitación, a la vez que le da amplitud. Esto es posible gracias a la variedad de armarios de pared y estanterías, y todos los armarios están disponibles en dos tamaños. Además, las patas y ruedas (disponibles en breve) crean un espacio adicional que hace que la habitación parezca más grande, además de facilitar la limpieza por debajo.

Los módulos estantería están disponibles en muchos tipos y todos los módulos medianos en dos anchuras.

El rasgo distintivo de la línea son los estantes de colores; la distancia entre sus baldas permiten el fácil almacenamiento de documentos y carpetas de anillas.

La nueva versión de la línea de mobiliario Fresh ayuda a organizar el aula con el fin de mejorar los objetivos educacionales. Los niños pueden ver los modelos y las figuras a través de las puertas de vidrio de los armarios de los que sin embargo, sólo el profesor tiene las llaves. Esta línea está especialmente recomendada para las clases de biología, en la que la observación y la experimentación son los métodos más utilizados para la enseñanza.

- 2 opciones de color: naranja, verde;
- 2 tamaños de armarios (92 y 47 cm).
- Estantes de color
- Prácticos tiradores (El color coincide con el de las puertas, cajones y estantes)
- Fácil montaje
- Accesorios necesarios (se venden por separado)
- Patas de plástico (naranjas o verdes; 4 piezas, H 10 cm)

# MÓDULOS

\*Alturas sin patas ni ruedas.

- en caso de patas debes sumar 10 cm
- en caso de ruedas debes sumar 10 cm

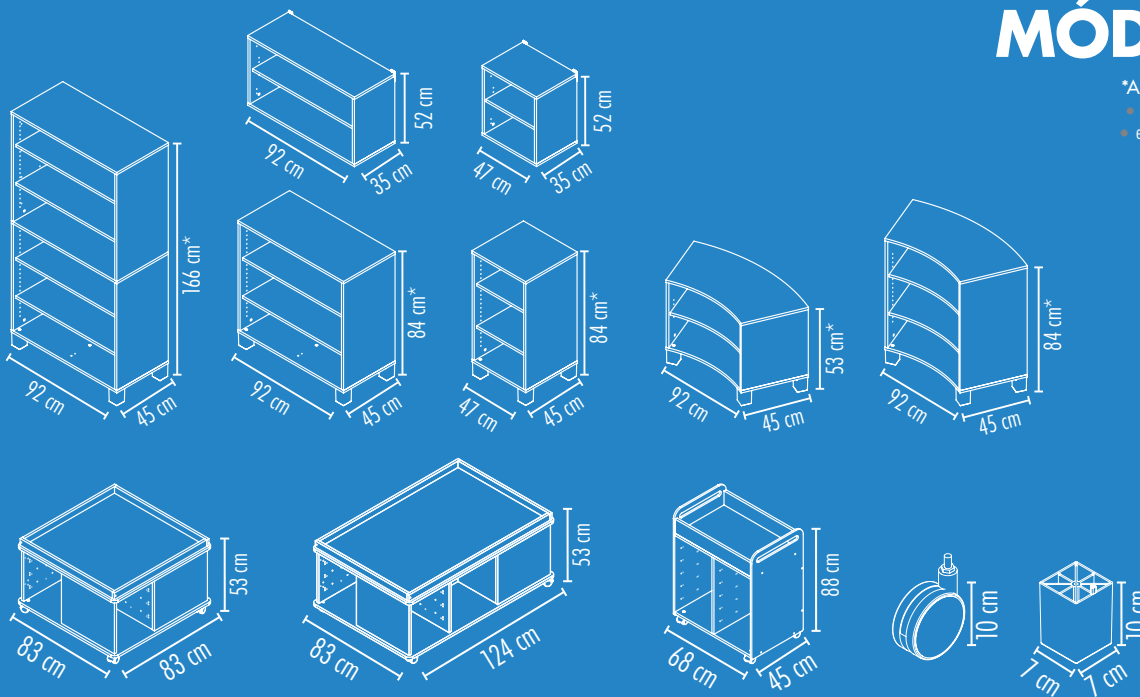

## COLORES



### PUERTAS Y ESTANTES

NARANJA

VERDE

ABEDUL

VIDRIO\*

\*solo aplicable a puertas

### ARMAZÓN

ABEDUL

### CARACTERÍSTICAS

- puertas con llave disponibles
- set de patas en 3 colores, se venden por separado
- set de ruedas con o sin freno, se venden por separado
- muebles para autoensamblaje
- altura del estante ajustable

### PATAS Y TIRADORES

NARANJA

VERDE

BEIGE

# CARACTERÍSTICAS



armazón de tablero laminado en abedul



puerta de vidrio con cerradura



puertas en tres colores con o sin cerradura



altura del estante ajustable



puertas de vidrio templado



Para los armarios de la página 68 los módulos de color naranja o verde se suministran con bandejas de plástico de los mismos colores. Los módulos en color de abedul siempre se suministran con bandejas en naranja.

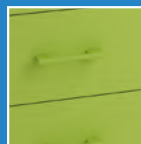

frentes y tiradores en 3 colores: beige, naranja y verde. Cajones con deslizadores de rodamientos con bloqueo final



set de patas (en 3 colores) y ruedas con freno se venden por separado



Cubetas de plástico y cartón disponibles en naranja y verde



# ARMARIOS ALTOS

92 x 45 x 176 cm (altura con patas)



patas no incluidas

Los armarios altos son un buen lugar de almacenaje para las necesidades educativas. Para mantener las cosas de forma segura y práctica dentro de los armarios y cajones. Los estantes abiertos son más prácticos para libros y detrás de las puertas con cerradura de vidrio todo se verá mejor.

Con los estantes ajustables en altura se puede aprovechar al máximo el espacio del armario.

Las cosas destinadas a ser accesibles a todos se colocan mejor en los estantes abiertos. Las que se usan bajo la supervisión de un maestro deben estar encerrados detrás de una puerta de cristal.



Para todos los armarios altos recomendamos patas disponibles en 3 colores (se venden por separado)

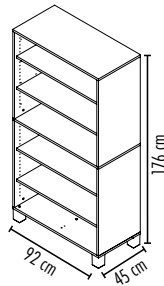

con estantes

- NM 3001 naranja
- NM 3002 verde
- NM 3003 abedul



con estantes y doble puerta de vidrio

- NM 3331 naranja
- NM 3332 verde
- NM 3333 abedul



con puertas y estantes

- NM 3011 naranja
- NM 3012 verde
- NM 3013 abedul



con estantes y puertas de vidrio

- NM 3301 naranja
- NM 3302 verde
- NM 3303 abedul



con cajones  
y puertas de vidrio

- NM 3321 naranja
- NM 3322 verde
- NM 3323 abedul



con estantes,  
puertas y puertas de vidrio

- NM 3311 naranja
- NM 3312 verde
- NM 3313 abedul



con puertas y estantes

- NM 3111 naranja
- NM 3112 verde
- NM 3113 abedul



con cajones,  
puertas y estantes

- NM 3121 naranja
- NM 3122 verde
- NM 3123 abedul



con cajones y estantes

- NM 3021 orange
- NM 3022 verde
- NM 3023 abedul

Versión con cerradura

- NM 3341 naranja
- NM 3342 verde
- NM 3343 abedul

Versión con cerradura

- NM 3441 naranja
- NM 3442 verde
- NM 3443 abedul

Versión con cerradura

- NM 3421 naranja
- NM 3422 verde
- NM 3423 abedul

## ARMARIOS CON CUBETAS DE PLÁSTICO

armarios de abedul siempre con cubetas naranjas



con cubetas, puertas y estantes

- NM 2081P naranja
- NM 2082P verde
- NM 2083P abedul



con cubetas, puertas y estantes

- NM 2081B naranja
- NM 2082B verde
- NM 2083B abedul



con cubetas y estantes

- NM 2061P naranja
- NM 2062P verde
- NM 2063P abedul



con cubetas y estantes

- NM 2061B naranja
- NM 2062B verde
- NM 2063B abedul

## ARMARIOS MEDIOS

92 x 45 x 94 cm (altura con patas)



Disponible en unidades con bandejas grandes o pequeñas, con o sin puertas. Estanterías siempre del mismo color que las puertas y cajones.

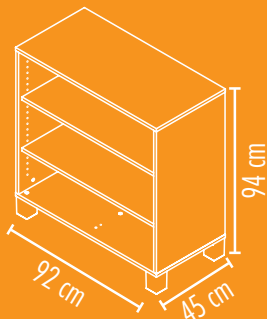

! patas y ruedas no incluidas



con estantes

- NM 2001 naranja
- NM 2002 verde
- NM 2003 abedul



con estantes

- NM 2051 naranja
- NM 2052 verde
- NM 2053 abedul

## CASILLEROS CON HUECOS

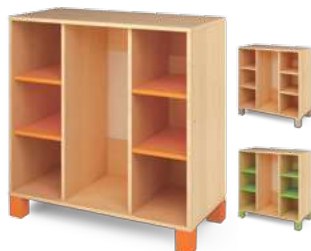

con estantes

- NM 2061 naranja
- NM 2062 verde
- NM 2063 abedul



con puertas y estantes

- NM 2081 naranja
- NM 2082 verde
- NM 2083 abedul

espacio para 4 cubetas grandes u 8 pequeñas

variedad de tipos y colores



2 cubetas pequeñas ocupan el mismo espacio que una grande. Los armarios pueden contener varias combinaciones de cubetas.







con cajones

- **NM 2021** naranja
- **NM 2022** verde
- **NM 2023** abedul



con puertas y estantes

- **NM 2011** naranja
- **NM 2012** verde
- **NM 2013** abedul



con puertas y estantes

- **NM 2041** naranja
- **NM 2042** verde
- **NM 2043** abedul



En todos los armarios medios se pueden poner ruedas.

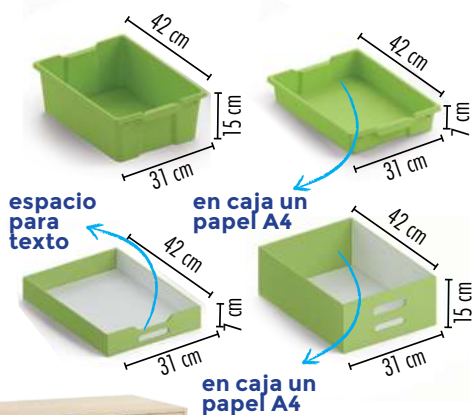
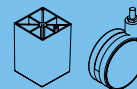

## CUBETAS

guías incluidas



Cubetas



Plástico



Cartón

3 uds. Naranja Grandes		NS 2300	
3 uds. Verde Grandes		NS 2301	
4 uds. Naranja Grandes		NS 2302	NS 2478
4 uds. Verde Grandes		NS 2303	NS 2479
6 uds. Naranja Grandes		NS 2306	NS 2473
6 uds. Verde Grandes		NS 2307	NS 2474

Cubetas



Plástico



Cartón

6 uds. Naranja Pequeñas		NS 2304	
6 uds. Verde Pequeñas		NS 2305	
8 uds. Naranja Pequeñas		NS 2308	NS 2476
8 uds. Verde Pequeñas		NS 2309	NS 2477
12 uds. Naranja Pequeñas			NS 2471
12 uds. Verde Pequeñas			NS 2472



# ARMARIOS PEQUEÑOS

92 x 45 x 94 cm (altura con patas)



Los armarios pequeños ocupan solo 0.5 m<sup>2</sup> de área de suelo pero pueden contener mucho. Vienen con cajones o estantes, con o sin puertas.

Los estantes son siempre del mismo color que las puertas y cajones del conjunto.

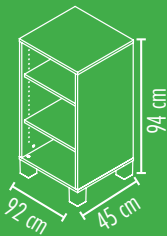

En todos los armarios pequeños se pueden colocar patas o ruedas (se venden por separado)



**!** patas y ruedas no incluidas



con puerta y estantes

- NM 1011 naranja
- NM 1012 verde
- NM 1013 abedul

con cajones

- NM 1021 naranja
- NM 1022 verde
- NM 1023 abedul

con estantes

- NM 1001 naranja
- NM 1002 verde
- NM 1003 abedul





con estante

- NM 5001 naranja
- NM 5002 verde
- NM 5003 abedul

con estante

- NM 6001 naranja
- NM 6002 verde
- NM 6003 abedul

con puerta y estante

- NM 5011 naranja
- NM 5012 verde
- NM 5013 abedul

con puertas y estantes

- NM 6011 naranja
- NM 6012 verde
- NM 6013 abedul

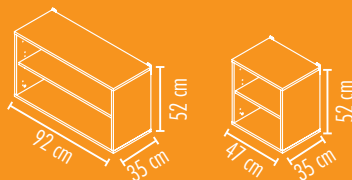

**ESTANTES  
A PARED**





El set se compone de: Foam 1, Foam 2, NM 7072 x6, NM 7002 x2 + patas



## SE ADAPTAN A CADA ESPACIO

El set se compone de: Espuma 3, NM 7073 x2, NM 7003 + patas

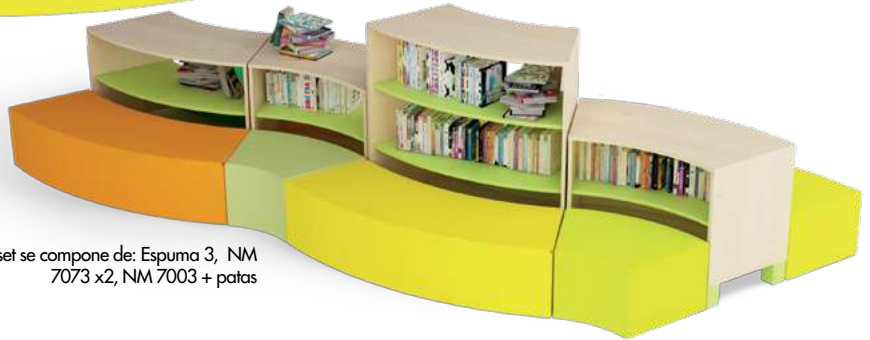

El set se compone de: Espuma 1 x2, NM 7072 x6, NM 7002 x2 + patas

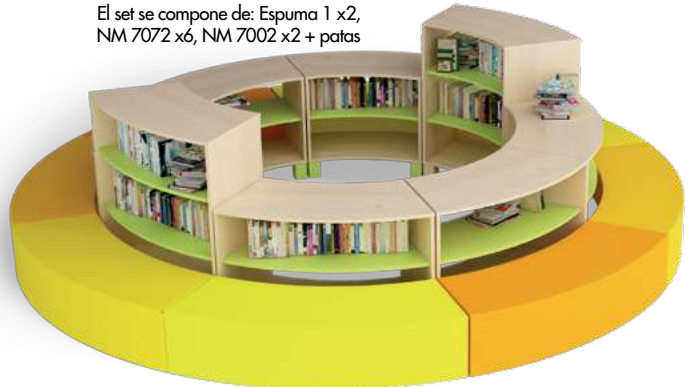

El set se compone de: Espuma 2 x2, NM 7072 x2, NM 70022 x6 + patas y ruedas



# MÓDULOS RINCÓN



accesible desde ambos lados  
estantes de altura ajustable

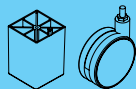
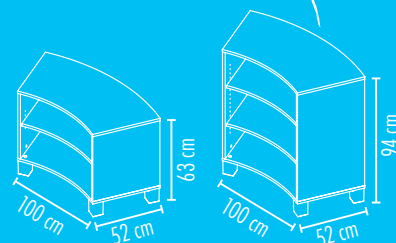

patas y ruedas  
se venden por  
separado

## Ruedas

### NJ 0904

- 4 uds., 2 con frenos
- Altura 10 cm



## Patas

- 4 uds., 7 x 7 x 10 cm

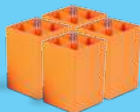

- NJ 0901 naranja
- NJ 0902 verde
- NJ 0903 abedul

Con estas estanterías de marco abierto accesibles desde ambos lados se maximizará el espacio disponible. Las unidades se pueden combinar en formas suavemente curvadas, añadiendo así un sabor moderno y creativo a la habitación. Disponible en dos tamaños y tres versiones de color para los estantes.



El set se compone de: Espuma 3 x2, Espuma 2, NM 7071 x2, NM 7001 + patas

El set se compone de: Espuma 3, NM 7073 x2, NM 7003 + patas



Alto

- NM 7001 naranja
- NM 7002 verde
- NM 7003 abedul

Bajo

- NM 7071 naranja
- NM 7072 verde
- NM 7073 abedul

## FORMAS DE ESPUMA PARA MÓDULOS CURVOS

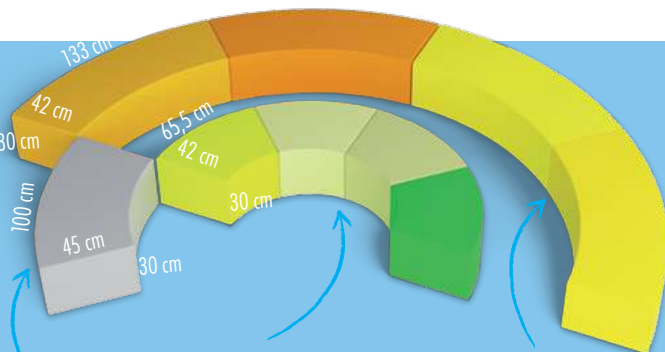

### Espuma 3 Gris NS 2181

- 1 ud., 65,5 x 30 x 45 cm

### Espuma 2 Verde NS 2179

- 4 uds., 100 x 30 x 45 cm,
- largo total: 300 cm

### Espuma 1 Amarilla NS 2180

- 4 uds., 133 x 30 x 45 cm,
- largo total: 528 cm

# ESTANTES

set de 2 uds.



## Estantes grandes

• 88 x 42 cm, 2 uds.

- NM 2201 naranja
- NM 2202 verde
- NM 2203 abedul



## Estantes pequeños

• 43 x 42 cm, 2 uds.

- NM 1201 naranja
- NM 1202 verde
- NM 1203 abedul

altura de estantes ajustable



# CUBETAS

guías incluidas

## patas y ruedas se venden por separado



### Ruedas

#### NJ 0904

- 4 uds., 2 con freno
- Altura 10 cm



### Patas

- 7 x 7 x 10 cm, 4 uds..

- NJ 0901 naranja
- NJ 0902 verde
- NJ 0903 beige



### Cubetas

	Plástico	Cartón
3 uds. Grande Naranja	NS 2300	
3 uds. Grande Verde	NS 2301	
4 uds. Grande Naranja	NS 2302	NS 2478
4 uds. Grande Verde	NS 2303	NS 2479
6 uds. Grande Naranja	NS 2306	NS 2473
6 uds. Grande Verde	NS 2307	NS 2474
6 uds. Pequeña Naranja	NS 2304	
6 uds. Pequeña Verde	NS 2305	
8 uds. Pequeña Naranja	NS 2308	NS 2476
8 uds. Pequeña Verde	NS 2309	NS 2477
12 uds. Pequeña Naranja		NS 2471
12 uds. Pequeña Verde		NS 2472

Grandes  
• 42 x 31 x 15 cm

plástico



Grandes

• 42 x 31 x 15 cm

Pequeñas

• 42 x 31 x 7 cm



cartón

Pequeñas

• 42 x 31 x 7 cm

### Puertas de vidrio NM 0030

- 80 x 44 cm
- con cerradura
- 2 uds.
- topes de silicona



# ISLA DEL TESORO

los accesorios se venden por separado

área de juego superior 76 x 76 cm  
(alfombrilla opcional HK 0007)



espacio para texto

4 tipos de cubetas;  
alternativamente estantes



módulo básico  
siempre en abedul

puertas en 3 colores; bisagras  
de gran angular (270°)

4 ruedas con freno

El módulo isla básico puede estar equipado con accesorios (se venden por separado), pueden ser estanterías o bandejas. Las puertas son opcionales (disponibles en 3 colores) y se pueden montar en bisagras de gran angular. Otro accesorio útil es la alfombrilla de juego con el dibujo de una ciudad (en la que construir casas y conducir coches de juguete)

- 83 x 83 x 53 cm (con ruedas); parte superior 76 x 76 cm
- 4 ruedas con freno



## Isla del tesoro pequeña

NS 2409

- módulo básico para configuración; acabado en abedul
- 4 ruedas con freno



## Isla del tesoro grande

NS2410

- base para configuraciones
- 124 x 83 x 53 cm (con ruedas)
- sobre 76 x 117 cm
- 5 ruedas con freno

### Puertas

- par de puertas 39 x 36 cm
- par de estantes 32 x 41 cm
- bisagras 270°



- NS 2487 naranja
- NS 2488 verde
- Descatalogado abedul



### cubetas en 2 colores

Los cuatro compartimentos sujetarán cualquier cubeta de plástico o de cartón. 2 pequeñas ocupan tanto espacio como 1 grande, posibilidad de múltiples configuraciones.

## Alfombrilla grande

ciudad

HK 0014

encaja en isla del tesoro grande (NS 2410)

- 75 x 115 cm.
- fondo antideslizante



## Alfombrilla

ciudad

HK 0007

- 75 x 75 cm
- fondo antideslizante

# CLASSICAL





Una línea de muebles probada y reconocida. Es muy funcional y permite combinaciones ilimitadas de color, así como una gran área de visualización. Los contenedores, cajones y cajas ayudan a los niños a clasificar sus utensilios escolares y mantenerlos ordenados. Dispone de un interior cómodo y seguro, gracias a la gran variedad de unidades y accesorios.

Cinco alturas: 54, 74, 93, 112, 131 cm

Tipos de unidades disponibles:

- con cubetas,
- con estantes,
- con cubetas y contenedores,
- con estantes y contenedores,
- con estantes y cubetas,
- con estantes + cubetas y contenedores,
- con compartimentos,
- con compartimentos y contenedores,
- rinconero y rinconero interior,
- módulos altos de almacenamiento,
- estanterías para libros.

Tableros decorativos.

Las piezas decorativas dan vida a cada aula. La variedad de colores y formas estimula la imaginación de los niños e induce a que puedan jugar en la superficie de los muebles.

Extras (se venden por separado):

- puertas,
- tableros decorativos,
- contenedores,
- cubetas grandes y pequeñas de madera—4 colores
- cubetas grandes y pequeñas de cartón—4 colores,
- EKO cubetas grandes y pequeñas de cartón.
- Para las cubetas, solo se recomiendan las guías NS 0716. Las composiciones que se muestran son solo ejemplos.

Gracias a su construcción, las cubetas de cartón soportan un peso de 42 kg, sin dejar de ser ligeras y seguras para los niños.

Las cubetas de madera y cartón, que se presentan en varios colores, son estéticas y muy duraderas. Sus dimensiones se ajustan a la serie Classical.

Todos los accesorios se venden por separado.





S

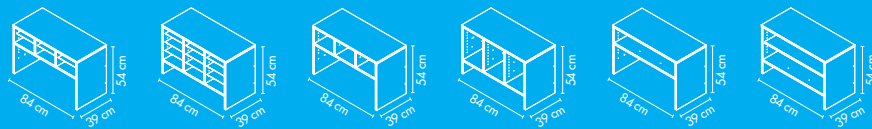

M

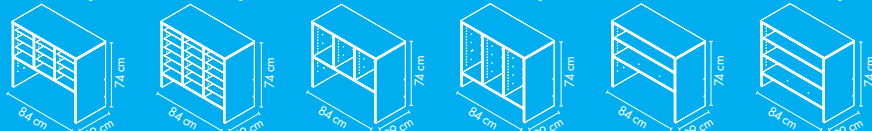

L

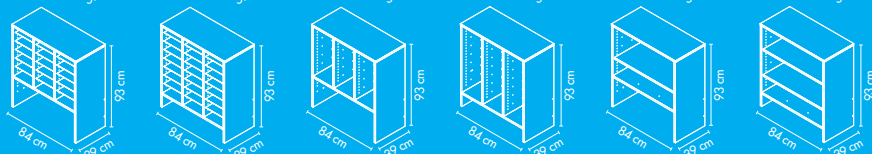

X

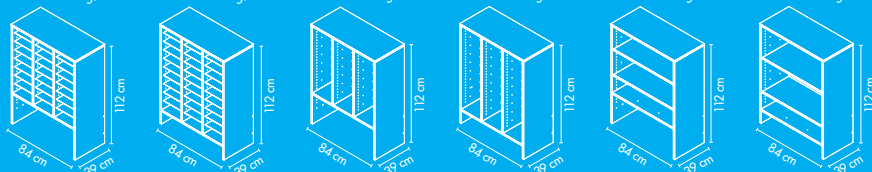

XL

MÓDULOS 84cm

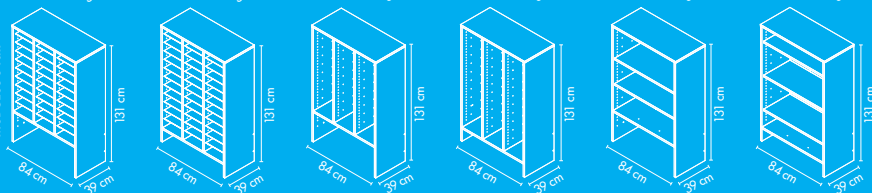

MÓDULOS 112cm

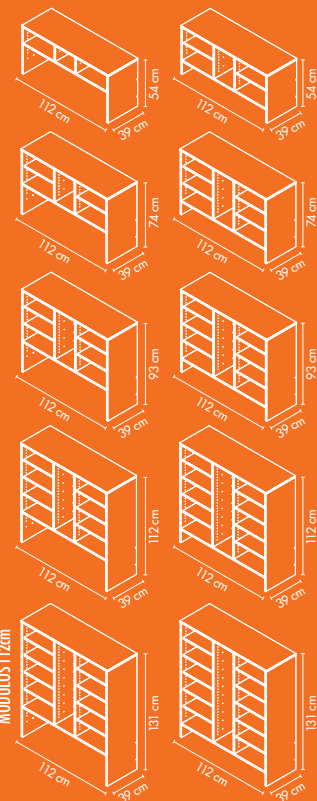

## MOBILIARIO SERIE CLASSICAL

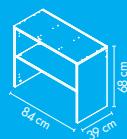

UNIDADES DE ESTANTES ÚTILES Y ADICIONALES

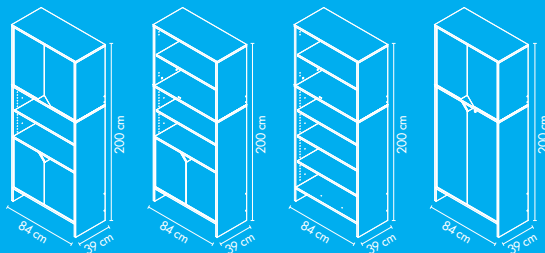

S

MÓDULOS RINCONEROS

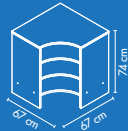
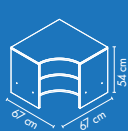

MÓDULOS RINCONEROS

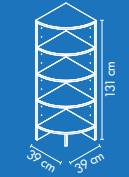

# CLASSICAL



## CARACTERÍSTICAS





**S**  
NW 0801



**M**  
NW 0802



**L**  
NW 0803



**X**  
NW 0804



**XL**  
NW 0805

## MÓDULOS 84CM

- Cada armario de 84cm se puede ampliar con un módulo adicional superior.
- Los contenedores se venden por separado.
- Las puertas no se pueden montar en los armarios.
- Todos los accesorios, así como el módulo adicional, contenedores y cubetas, están disponibles por separado.



## PARA CUBETAS Y CONTENEDORES

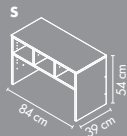





para la oferta completa  
de cubetas y contenedores  
ver la página 119



## PARA CUBETAS

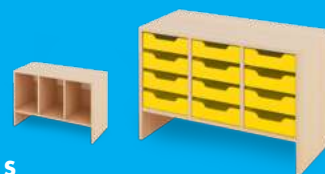
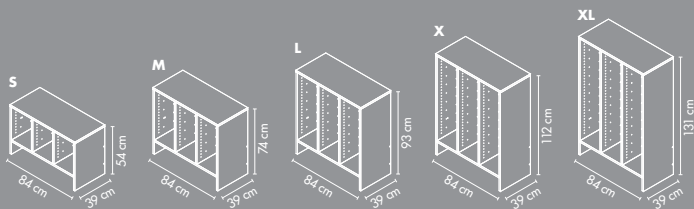

**S**  
NW 0701



**M**  
NW 0702



**L**  
NW 0703



**X**  
NW 0704



**XL**  
NW 0705

## MÓDULOS 84CM

- Cada armario de 84cm se puede ampliar con un módulo adicional superior.
- Los contenedores se venden por separado.
- Todos los accesorios, así como el módulo adicional, contenedores y cubetas, están disponibles por separado.



## CON ESTANTES

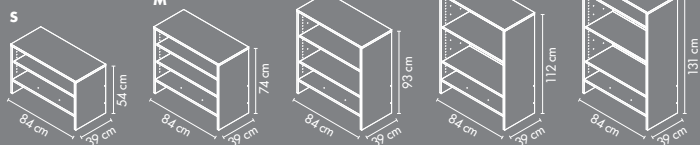

**S**  
NW 0711



para la oferta completa  
de cubetas y contenedores  
ver la página 119

**M**  
NW 0712



**L**  
NW 0713



**X**  
NW 0714



**XL**  
NW 0715



## CON ESTANTES Y PARA CONTENEDORES

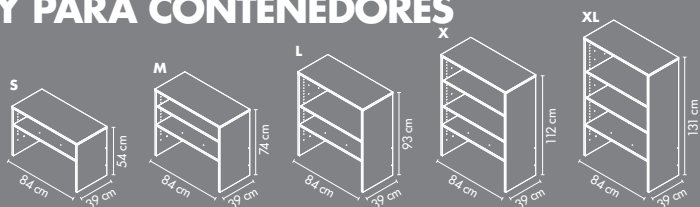

incompatible con  
puertas

**S**  
NW 0811



**M**  
NW 0812



**L**  
NW 0813



**X**  
NW 0814



**XL**  
NW 0815





# MÓDULOS 84CM

- Cada armario de 84cm se puede ampliar con un módulo adicional superior.
- Los contenedores se venden por separado.
- Las puertas no se pueden montar en los armarios.
- Todos los accesorios, así como el módulo adicional, contenedores y cubetas, están disponibles por separado.



## CON CASILLAS

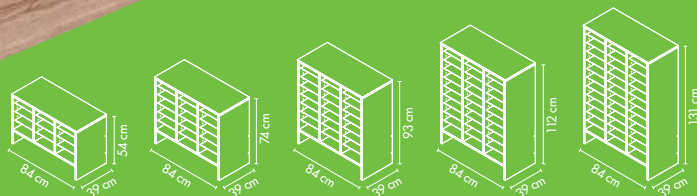

# CON CASILLAS Y PARA CONTENEDORES

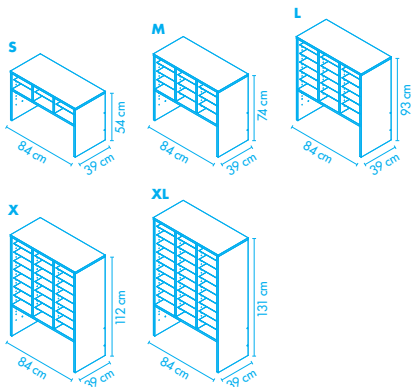

para oferta completa de cubetas  
y contenedores ver página 119

Los compartimentos  
serán el lugar perfecto  
para que los niños  
almacenen sus obras de  
arte, dibujos o juegos.

Si fuese necesario,  
también podrán  
meterlos en las cubetas.

Con este tipo de  
armarios, cada niño  
tendrá su propia  
esterantería.

La versión X ofrece 24  
compartimentos, versión  
XL - 30



**S**  
NW 0831

**M**  
NW 0832



**L**  
NW 0833

**X**  
NW 0834

**XL**  
NW 0835



**S**  
NW 0731

**M**  
NW 0732

**L**  
NW 0733

**X**  
NW 0734

**XL**  
NW 0735



## MÓDULOS 112CM

- Los contenedores se venden por separado.
- Las puertas no se pueden montar en los armarios.
- Todos los accesorios, así como el módulo adicional, contenedores y cubetas, están disponibles por separado.

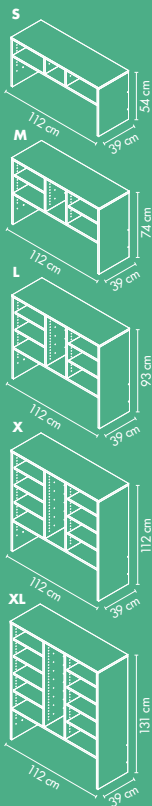

**CON ESTANTES, CUBETAS Y  
CONTENEDORES**



**X**  
NW 0824



**XL**  
NW 0825

Unidad no compatible con puertas



**S**  
NW 0821



**M**  
NW 0822



**L**  
NW 0823



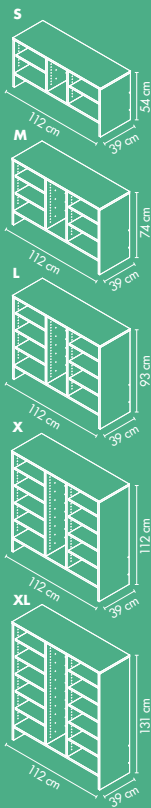

## CON ESTANTES Y PARA CUBETAS



**XL**  
NW 0725

 para oferta completa de cubetas y contenedores ver página 119



**X**  
NW 0724



**S**  
NW 0721



**M**  
NW 0722



**L**  
NW 0723

# CLASSICAL









**Módulo adicional**  
NW 0001

- 84 x 39 x 68 cm
- las puertas se venden por separado

## Adicionales

Cada armario de 84cm puede ampliarse con este módulo.



**!** NO ES UN MÓDULO INDEPENDIENTE solamente es funcional con una pieza base



- |                    |                     |
|--------------------|---------------------|
| ● NW 0463 verde    | ● NW 0463Z verde    |
| ● NW 0461 rojo     | ● NW 0461Z rojo     |
| ● NW 0464 amarillo | ● NW 0464Z amarillo |
| ● NW 0462 azul     | ● NW 0462Z azul     |
| ● NW 0526 haya     | ● NW 0526Z haya     |

### Puertas para adicional

- 49,5 x 69 cm



### Puertas para adicional

- 49,5 x 69 cm, con cerradura

**!** Todos los accesorios, como el módulo adicional superior, contenedores y cubetas, se venden por separado.

**!** La idea es aumentar el espacio utilizable de la serie. Se puede montar en todos los armarios de 84 cm. Gracias a la variedad de tipos de módulos y accesorios son posibles numerosas combinaciones.

## ¿CÓMO FUNCIONA EL MÓDULO ADICIONAL?



ARMARIO BASE CON ACCESORIOS



ARMARIO BASE CON ACCESORIOS Y ADICIONAL





**S**  
NW 0761



**M**  
NW 0762



**L**  
NW 0763



**X**  
NW 0764



**XL**  
NW 0765



**XL**  
NW 0755



**X**  
NW 0754



**L**  
NW 0753



**M**  
NW 0752



**S**  
NW 0751

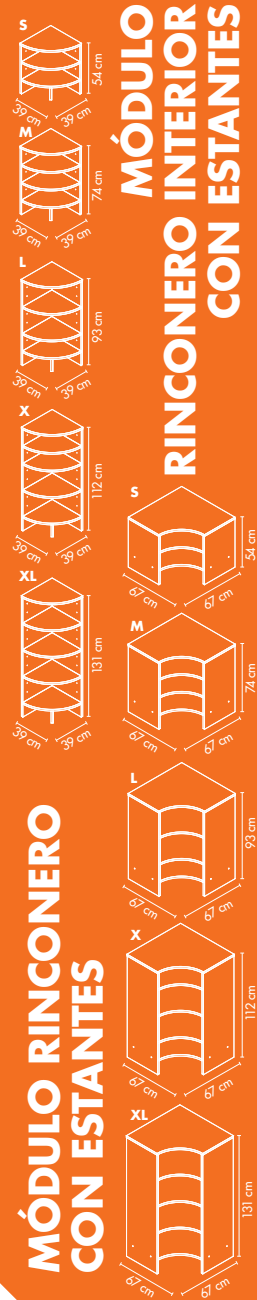

**MÓDULO  
RINCONERO INTERIOR  
CON ESTANTES**

**MÓDULO RINCONERO  
CON ESTANTES**

# ALTOS ALMACENAJE

## ARMAZÓN



NW 8004



NW 0718U



NW 8002

## PUERTAS

Haya

ZI

NI

ZL

CZ

Puertas disponibles en colores

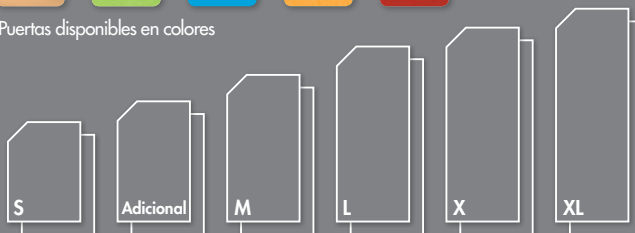

para oferta completa de puertas ver páginas 114 y 118



NW 0718U

Se adapta solo a puertas adicionales en 5 colores con o sin cerraduras

Se adapta solo a puertas XL en 5 colores con o sin cerradura

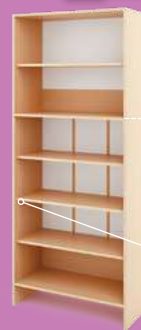
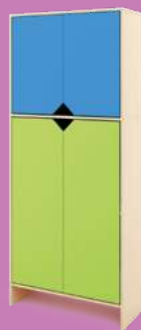

NW 8004

Se adapta solo a puertas adicionales en 5 colores con o sin cerraduras

Se adapta solo a puertas XL en 5 colores con o sin cerradura



## EJEMPLOS



NW 8002

Se adapta solo a puertas adicionales en 5 colores con o sin cerraduras

Se adapta solo a puertas S, M, 2 x M, L, X en 5 colores con o sin cerradura

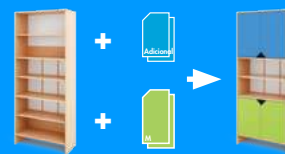
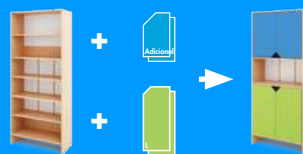
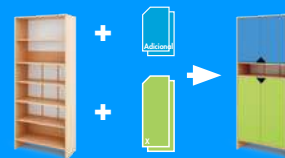
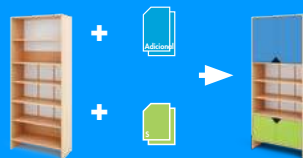
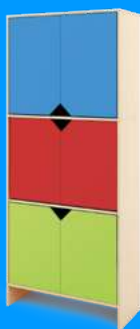



# ALTOS ALMACENAJE





## CONTENEDORES

haya\* rojo azul verde amarillo  
disponibles en colores \*no aplica a los contenedores

Contenedor grande  
para módulos 84cm  
• 77 x 35 x 30 cm

Contenedor medio  
para módulos 112cm  
• 53 x 35 x 30 cm

Contenedor pequeño  
para módulos 84cm  
• 35 x 35 x 30 cm

● NW 0611	NW 0621	NW 0631 rojo
● NW 0612	NW 0622	NW 0632 azul
● NW 0613	NW 0623	NW 0633 verde
● NW 0614	NW 0624	NW 0634 amarillo

## PUERTAS

set de 2 uds.



S	M	L	X	XL	puertas medidas
40 x 36cm	40 x 55cm	40 x 75cm	40 x 94cm	40 x 113cm	
● NW 0411	NW 0421	NW 0431	NW 0441	NW 0451	rojo
● NW 0412	NW 0422	NW 0432	NW 0442	NW 0452	azul
● NW 0413	NW 0423	NW 0433	NW 0443	NW 0453	verde
● NW 0414	NW 0424	NW 0434	NW 0444	NW 0454	amarillo
● NW 0521	NW 0522	NW 0523	NW 0524	NW 0525	haya



Todas las puertas disponibles en versión con cerradura.

Para pedir con cerradura incluir una „Z” a la referencia.

Ej. NW 0411Z





Cubetas ecológicas de cartón, ligero y robusto en color natural y con ranuras para nombres.

**Pequeña de  
Cartón 12**

**NS 0717**

- 12 uds., 35 x 25 x 8 cm

**Grandes de  
Cartón 8**

**NS 0718**

- 8 uds., 35 x 25 x 17 cm

**Grande de  
Madera**

- NS 7914 **amarillo**
- NS 7913 **verde**
- NS 7912 **azul**
- NS 7911 **rojo**
- NS 7910 **haya**
- 35 x 25 x 17 cm

**Pequeña de  
Madera**

- NS 7934 **amarillo**
- NS 7933 **verde**
- NS 7932 **azul**
- NS 7931 **rojo**
- NS 7930 **haya**
- 35 x 25 x 8 cm

**Pequeñas de  
Cartón 12**

**NS 1714**

- 12 uds., 35 x 25 x 8 cm
- en 4 colores

**Grandes de  
Cartón 8**

**NS 1715**

- 8 uds., 35 x 25 x 17 cm
- en 4 colores

**CUBETAS**



disponibles en colores

\*no aplica a los contenedores



**ultra  
duradero**  
42 kg

**Guías 12uds.  
NS 0716**

- 12 uds.
- L.29cm







## TABLEROS DECORATIVOS

Sus formas y colores animarán cada habitación.  
Compatibles solo con armarios de 84 cm.

- Ancho 84 cm

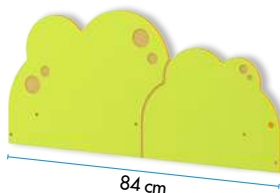

Árbol  
NS 8107

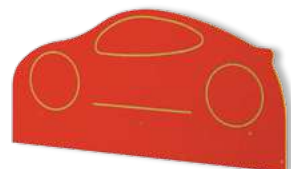

Coche  
NS 8106



Oso  
NS 8105



Cerca  
NS 8104



Gato  
NS 8103



Tulipán  
NS 8102



Girasol  
NS 8100





## ESTANTERÍA



**Estantería**  
NS 0556

- 60 x 32 x 50 cm
- color: haya

**Girasol. Tablero decorativo**  
NS 8109

- 60 x 34 cm

**Elefante. Tablero decorativo**  
NS 8108

- 60 x 40 cm







**Seria +**

# Seria +

Esquema de color brillante y alegre. Amplio espacio para almacenaje y exposición, gracias a numerosos cajones y estanterías para almacenar material educativo. Con los elementos, un niño puede colocar sus cosas creativamente en el espacio.

armazón

blanco

tablero laminado

haya



frentes

mdf

## MÓDULO RINCONERO

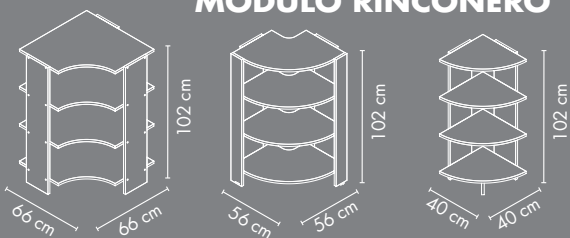

## MÓDULO CONECTOR

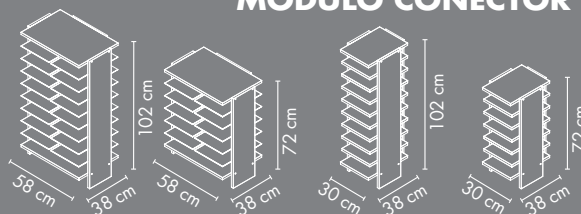

## MÓDULO ESTANTERÍA

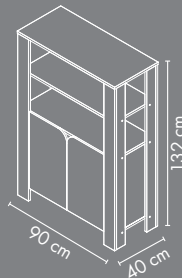
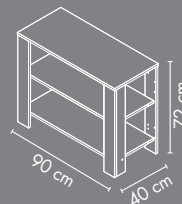
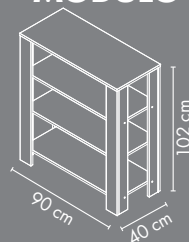

## MÓDULO ALMACÉN

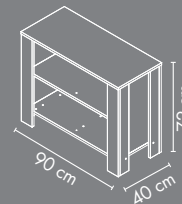
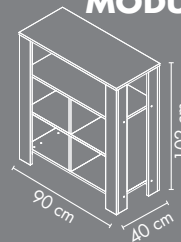

# MÓDULOS ALMACÉN

abiertos, de gran capacidad, 4 alturas



**Módulo Mini**  
NS 1667

• 90 x 40 x 72 cm



**Módulo Midi**  
NS 1668

• 90 x 40 x 102 cm

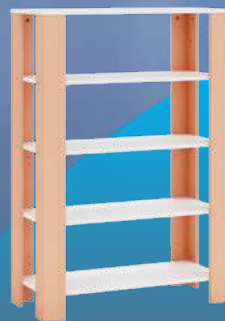

**Módulo Maxi**  
NS 1669

• 90 x 40 x 132,5 cm



**Módulo Alto**  
NS 1684

• 90 x 40 x 192 cm



# Seria +





# MÓDULOS ESTANTERÍA

espaciosos, prácticos, en 4 alturas, con cajones o armarios



**Módulo con estantes**

**NS 1677**

• 90 x 40 x 72 cm



**Módulo con estantes  
y separador**

**NS 1676**

• 90 x 40 x 102 cm

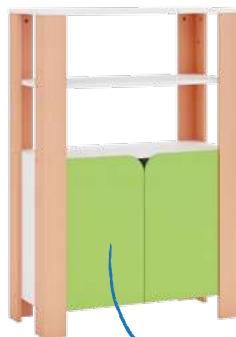

1 estante  
interior

**Módulo con puertas**

**NS 1675**

• 90 x 40 x 132,5 cm

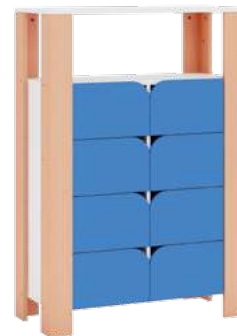

**Módulo con cajones**

**NS 1674**

• 90 x 40 x 132 cm

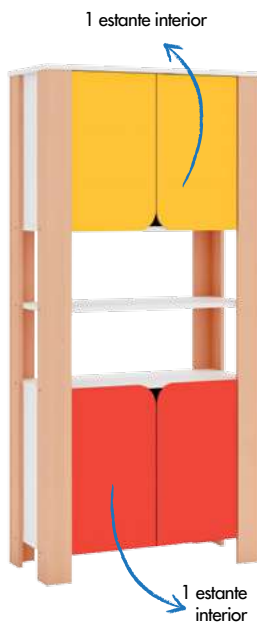

1 estante interior



1 estante interior

**Armario con puertas**

**NS 1673**

• 90 x 40 x 192 cm





# CUBETAS

espacio para texto



Contenedores ecológicos de cartón; color natural, ligero y duradero, con una ranura para colocar el nombre.

## Pequeñas de Cartón 8

NS 0718

- 35 x 25 x 17 cm, 8uds.

## Grandes de Cartón 12

NS 0717

- 35 x 25 x 8 cm, 12 uds.

## Grande de Madera

NS 7914

NS 7913

NS 7912

NS 7911

NS 7910

- 35 x 25 x 17 cm

amarillo

verde

azul

rojo

haya

## Pequeña de Madera

NS 7934

NS 7933

NS 7932

NS 7931

NS 7930

- 35 x 25 x 8 cm

amarillo

verde

azul

rojo

haya

## Pequeñas de Cartón 12

NS 1714

- 35 x 25 x 8 cm, 12 uds.

- 4 colores

## Grandes de Cartón 8

NS 1715

- 35 x 25 x 17 cm, 8 uds.

- 4 colores



para colocar 18 cubetas pequeñas u 8 grandes + 2 pequeñas

el módulo podrá contener 12 cubetas pequeñas ó 6 grandes.

para colocar 9 cubetas pequeñas

para colocar 6 cubetas pequeñas

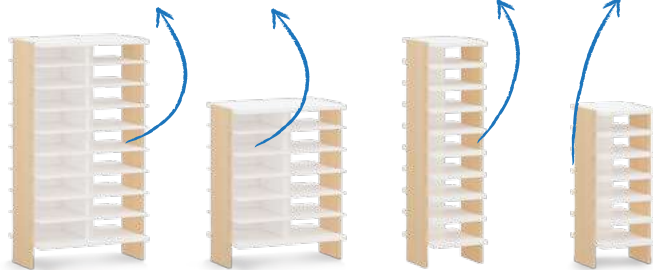

## Grande doble

NS 1839

- 18 estantes,
- 58 x 38 x 102 cm

## Pequeña doble

NS 1840

- 12 estantes,
- 58 x 38 x 72 cm

## Grande

NS 1841

- 9 estantes,
- 30 x 38 x 102 cm

## Pequeña

NS 1842

- 6 estantes,
- 30 x 38 x 72 cm



# MÓDULO CONECTOR

Proporcionan espacio adicional para estanterías y ocupan muy poca área. No funcionan por libre, por lo que necesitan anclaje entre dos módulos estándar independientes. Los laterales hacen un ajuste perfecto entre los postes de ambos lados para crear una construcción estable.

**!** No funciona independiente

# MÓDULOS RINCÓN

para una mejor disposición en el espacio



vista en planta

**Creciente**  
**esquina interior**  
**NS 1686**

• 56 x 56 x 102 cm



vista en planta

**Cuarto**  
**esquina interior**  
**NS 1687**

• 40 x 40 x 102 cm



vista en planta

**Córner**  
**NS 1685**

• 66 x 66 x 102 cm



# LIBRARIES

ALMACENAMIENTO DE LIBROS

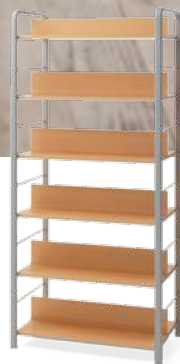

**Doble cara**  
**NL 0491**

- 87 x 49 x 189 cm
- 12 estantes Altura 31 cm



**Fresh**  
**NM 3003**

- 92 x 45 x 176 cm
- abedul



**Prima abedul**  
**NB 2001**

- 90 x 40 x 190 cm
- abedul



**Prima haya**  
**NB 2002**

- 90 x 40 x 190 cm
- haya



**Seria+**  
**NS 1684**

- 90 x 40 x 192 cm
- haya



**Classical**  
**NW 0718**

- 84 x 40 x 200 cm
- haya



El set se compone de: Espuma 1, Espuma 2,  
NM 7072 x6, NM 7002 x2 + patas



## SE ADAPTAN A CADA ESPACIO



El set se compone de: Espuma 3,  
NM 7073 x2, NM 7003 + patas



El set se compone de: Espuma 2 x2,  
NM 7072 x2, NM 70022 x6 + patas  
y ruedas

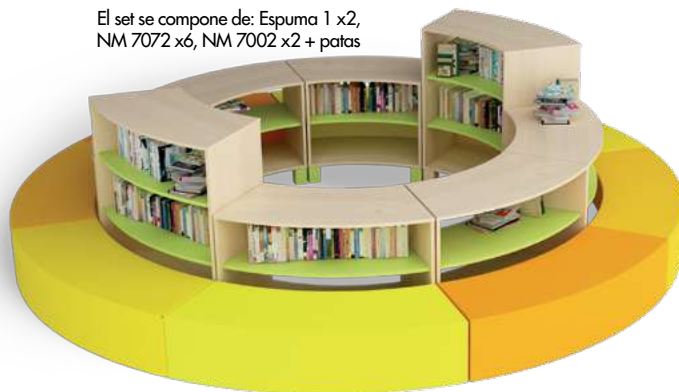

El set se compone de: Espuma 1 x2,  
NM 7072 x6, NM 7002 x2 + patas

# MÓDULOS RINCÓN



accesible desde ambos lados  
estantes de altura ajustable

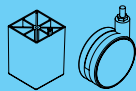

patas y ruedas  
se venden por  
separado

## Ruedas

### NJ 0904

- 4 uds., 2 con frenos
- Altura 10 cm



## Patas

- 4 uds., 7 x 7 x 10 cm



- NJ 0901 naranja
- NJ 0902 verde
- NJ 0903 abedul

Con estas estanterías de marco abierto accesibles desde ambos lados se maximizará el espacio disponible. Las unidades se pueden combinar en formas suavemente curvadas, añadiendo así un sabor moderno y creativo a la habitación. Disponible en dos tamaños y tres versiones de color para los estantes.

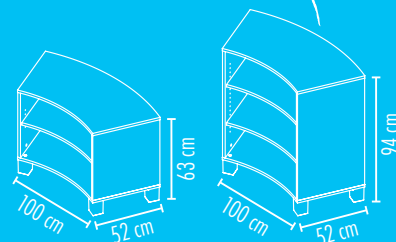

El set se compone de: Espuma 3 x2, Espuma 2, NM 7071 x2, NM 7001 + patas

El set se compone de: Espuma 3, NM 7073 x2, NM 7003 + patas



Alto

- NM 7001 naranja
- NM 7002 verde
- NM 7003 abedul

Bajo

- NM 7071 naranja
- NM 7072 verde
- NM 7073 abedul

## FORMAS DE ESPUMA PARA MÓDULOS CURVOS

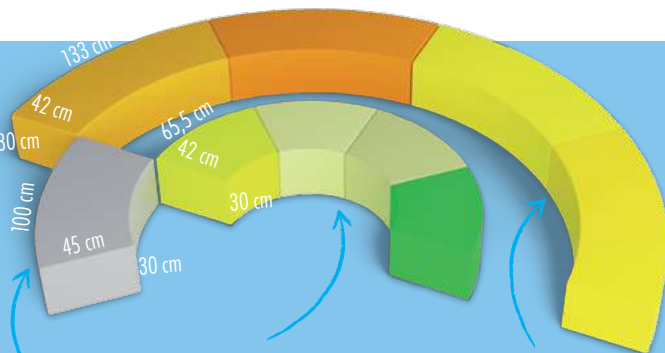

### Espuma 3 Gris NS 2181

- 1 ud., 65,5 x 30 x 45 cm

### Espuma 2 Verde NS 2179

- 4 uds., 100 x 30 x 45 cm,
- largo total: 300 cm

### Espuma 1 Amarilla NS 2180

- 4 uds., 133 x 30 x 45 cm,
- largo total: 528 cm

## EXPOSITORES DE LIBROS DE HAYA



doble acceso:  
3 niveles de  
visualización  
3 estanterías

**Pequeña doble acceso**  
**NS 0877**

• 90 x 40 x 102 cm



doble acceso:  
4 niveles de  
visualización  
4 estanterías

**Alta doble acceso**  
**NS 0878**

• 90 x 40 x 115 cm



A pared

**A pared**  
**NS 1721**

• 94 x 20 x 130 cm

## EXPOSITORES DE LIBROS DE ABEDUL

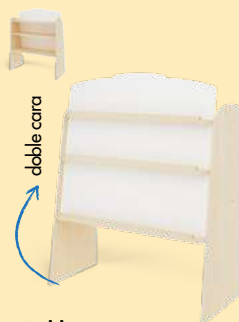

doble cara

**Doble acceso**  
**NS 1481**

- 102 x 45 x 125 cm
- espacio para exposición y almacenamiento de libros

carro librería con  
compartimentos; suplemento  
para NS 1481 o NS 0279



**Contenedor móvil**  
**NS 1482**

• 95 x 42 x 30 cm

compartimentos con  
divisores móviles



**Contenedor de libros**  
**NS 0279**

• 102 x 42 x 70 cm

a pared o de pie  
4 niveles de  
estantes



**A pared**  
**NS 1483**

• 92 x 16 x 124 cm

**Set de contenedores de  
libros móvil y de doble  
acceso**

**NS 1484**

- NS 1482 – 95 x 42 x 30 cm;
- NS 1481 – 102 x 45 x 125 cm



**Set de contenedores  
para libros fijo y móvil**  
**NS 1485**

- NS 1482 – 95 x 42 x 30 cm;
- NS 0279 – 102 x 42 x 70 cm



## Contenedor para libros 3 colores 74 x 34 x 69 cm

Este mobiliario amigable para los niños será un punto central perfecto para la lectura, pero también puede ser un práctico almacén de juegos, bloques de construcción y otros juguetes. Es fácilmente accesible desde ambos lados y los cómodos pufs añaden funcionalidad. Será muy útil en guarderías.



**Haya**  
NS 1706



**Abedul**  
NS 1707



**Pufs para contenedor**  
NS 1709

- 2 uds., 35 x 35 x 30 cm



**Blanco**  
NS 1708



## Módulo Librería

NS 1741

Módulo de doble acceso con compartimentos para libros, 2 pufs y 2 contenedores sobre ruedas. Tablero laminado. Color: abedul. Esquinas redondeadas que aportan seguridad.

- Contenedor para libros,
- 2 contenedores sobre ruedas,
- 2 pufs



**Contenedor para libros con puf**  
NS 1742

- Contenedor: 50 x 92 x 64 cm
- Pufs: 44 x 45 x 28 cm



**Contenedor para libros**  
NS 1743

- Una estantería con 4 compartimentos y espacio para dos contenedores debajo
- 50 x 92 x 64 cm



**Contenedores sobre ruedas**  
NS 1744

- 2 uds., 44 x 45 x 28 cm



**Pufs redondeados**  
NS 1745

- 2 uds., 30 x 92 x 30 cm

# EXPOSITOR DE LIBROS FRESH



Estas librerías independientes son ideales para guardar libros, juguetes o juegos de mesa en bibliotecas escolares o rincones temáticos de guarderías. Han sido destinados para acompañar a la serie de muebles FRESH. Los laterales están hechos de madera aglomerada laminada con efecto abedul y tienen estantes inclinados o tradicionales en ángulo recto según el modelo. Los agujeros del cubículo proporcionados ayudarán a mantener el lugar ordenado. Si es necesario, se pueden unir patas o ruedas.







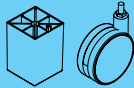

patas y ruedas  
se venden por  
separado

**Ruedas**  
NJ 0904

- 4 uds., 2 con frenos
- Altura 10 cm



**Patas**

- 4 uds., 7 x 7 x 10 cm



- NJ 0901 naranja
- NJ 0902 verde
- NJ 0903 abedul



**Expositor**  
NM 9110

- 92 x 45 x 116 cm

**Contenedor**  
NM 9120

- 86 x 45 x 33 cm



**Expositor**

- 92 x 45 x 116 cm

- NM 9331 naranja
- NM 9332 verde



**Expositor doble cara**

- 92 x 45 x 116 cm

- NM 9321 naranja
- NM 9322 verde



**Expositor a pared**

- 92 x 17 x 105 cm

- NM 9311 naranja
- NM 9312 verde



**Librero**  
NS 9500

- 45 x 45 x 49 cm

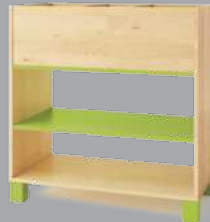
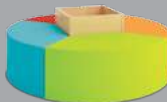

**Librero alto**

- 92 x 45 x 94 cm

- NM 9201 naranja
- NM 9202 verde

colchoneta de  
espuma



**Asiento librero**

- 92 x 45 x 38 cm

- NM 9401 naranja
- NM 9402 verde

**!** patas y ruedas  
no incluidas



Las patas se  
pueden montar  
en todos.

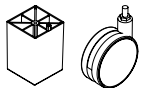

# SERPIENTE FRESH

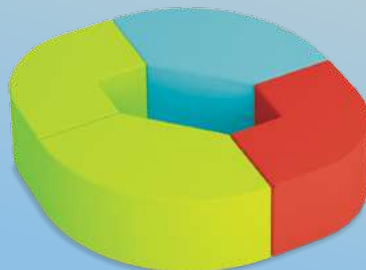
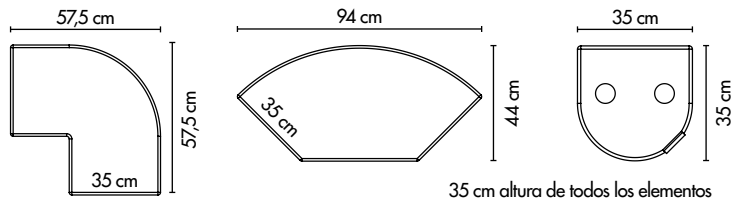

**Puf - Óvalo**  
**NM 0015**

- 2 piezas 58 x 58 x 35cm en azul y verde,
- 2 piezas 67 x 67 x 35 cm en naranja y verde



**Puf - Cubo**  
**NM 0010**

- 4 piezas 58 x 58 x 35cm en naranja, azul, verde y rojo

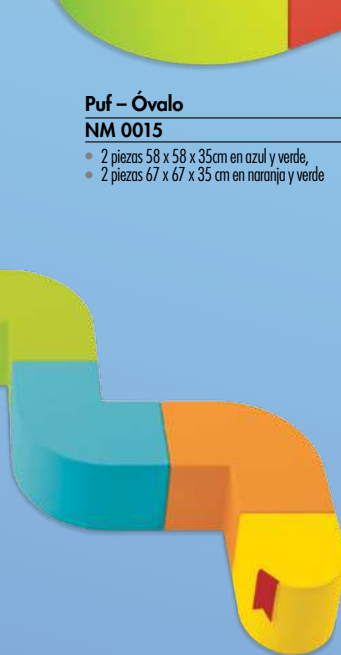

**Asientos de espuma - Serpiente**  
**NM 0100**

Un elemento destinado a enriquecer la serie de estantería Fresh. Los pufs de colores serán excelentes asientos para que los niños se relajen mientras escuchan una historia o leen su libro favorito. El conjunto de nueve pufs puede usarse como decoración en cada habitación. Los elementos también se pueden unir como piezas de rompecabezas y así inspirar a los niños a jugar creativamente en un grupo de juego o en la escuela. Todos los elementos son ergonómicos y fáciles de transportar para los niños y arreglarlos a su gusto, y son seguros gracias a que no tienen bordes afilados. La funda es agradable al tacto y fácil de limpiar.

- 4 formas 58 x 58 x 35 cm en naranja, azul, verde y rojo.
- 4 formas 67 x 67 x 35 cm en azul, verde y rojo.
- Cabeza de serpiente 35 x 35 x 35 cm en amarillo.
- Los elementos particulares pueden formar un puf alrededor de una caja para que coincida con la librería Fresh (NM9500). Es posible comprar solo cuatro elementos con los que formar un cubo(NM0010), un círculo (NM0020) o un óvalo (NM 0015).

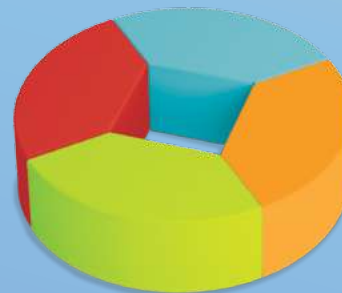

**Puf - Círculo**  
**NM 0020**

- 4 piezas 67 x 67 x 35 cm en naranja, azul, verde y rojo



**Puf - Cabeza de serpiente**  
**NM 0001**

- 1 pieza 35cm x 35cm x 35 cm en amarillo;

## MÓDULOS LIBRES



**3 módulos; doble cara**  
**NL 0493**

- 254 x 49 x 189 cm
- 36 estantes Altura 31 cm



**Módulo individual; doble cara**  
**NL 0491**

- 87 x 49 x 189 cm
- 12 estantes Altura 31 cm



**Doble cara adicional**  
**NL 0492**

- 85 x 49 x 189 cm
- 12 estantes Altura 31 cm

# ESTANTERÍAS BIBLIOTECA

## MÓDULOS A PARED



**3 módulos**  
**NL 0343**

- 254 x 34 x 189 cm
- 18 estantes Altura 31 cm



**Módulo individual**  
**NL 0341**

- 87 x 34 x 189 cm
- 6 estantes Altura 31 cm



**Adicional**  
**NL 0342**

- 85 x 34 x 189 cm
- 6 estantes Altura 31 cm



# ESTANTERÍAS BIBLIOTECA





5 huecos profundos  
resistente tejido de  
poliéster



### Expositor de libros

para almacenar libros, juegos, juguetes; ideal para rincones temáticos. laterales de madera laminada; 5 huecos profundos

- 72 cm x 34 cm x 92 cm

**Gris**  
NS 1719

**Verde**  
NS 1705



barra colgador  
de metal

sobre ruedas

### Estante multiusos con ruedas

NS 1697

módulo de almacenamiento multifuncional para mapas, cartas, rollos de papel

- 72 x 65 x 84 cm
- 4 ruedas





# ESTANTES

Módulos independientes con fácil acceso a los estantes y con diseño de cuento de hadas. Las estanterías pueden contener juegos, libros, juguetes o ilustraciones para niños.



## Castillo – paredes de manipulación NS 1717

Una esquina de actividad en forma de torre con 4 paneles diferentes en 4 paredes: una flor con un espejo seguro, una pieza de rompecabezas con un laberinto cuadrado, una pieza de rompecabezas con un laberinto triangular, un laberinto a dos manos Caracoles.

- 72 x 72 x 134 cm

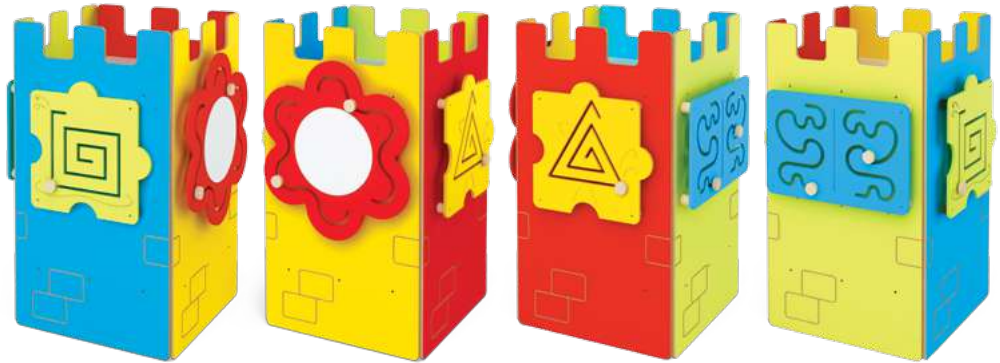

## Kiosko interactivo Oso NS 1716

El kiosco multimedia es un soporte con forma de oso para una tableta diseñada especialmente para niños. Los muebles llenarán perfectamente el espacio en las esquinas de juego y proporcionarán entretenimiento educativo para los más pequeños. El kiosco, equipado con una tableta fácil de usar de 14" y 10 puntos con Android, ha sido cuidadosamente diseñado. El marco blanco está hecho de tablero de partículas laminado, con el frente en forma de oso de tablero MDF.

- 90 cm x 40 cm x 130 cm.



A 92 cm  
F 36 cm  
H 120 cm

**Mago**  
**NS 2895**  
• 92 x 36 x 120 cm



A 116 cm  
F 36 cm  
H 92 cm

**Dragón**  
**NS 2896**  
• 116 x 36 x 92 cm



# EKO SHELVES



A 116 cm  
F 40 cm  
H 120 cm

**Búho**  
**NS 0907**

• 116 x 40 x 120 cm



A 108 cm  
F 47 cm  
H 120 cm

**Rana**  
**NS 0906**

• 108 x 47 x 120 cm

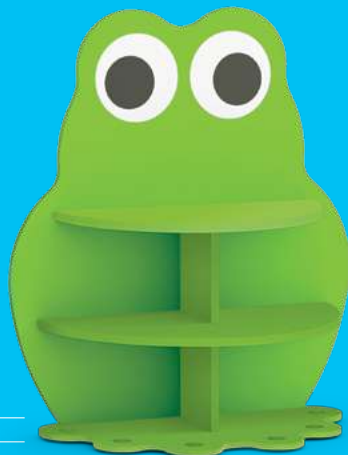

A 116 cm  
F 55 cm  
H 118 cm

**Manzana**  
**NS 0433**

• 116 x 55 x 118 cm



A 180 cm  
F 61 cm  
H 140 cm

**Sol**  
**NS 0473**

• 180 x 61 x 140 cm



A 115 cm  
F 59 cm  
H 116 cm



**Abeto Junior**

**SK 0011**

• 115 x 59 x 116 cm



A 65 cm  
F 65 cm  
H 133 cm

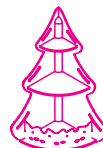

**Abeto rinconero**

**SK 0002**

• 65 x 65 x 133 cm



A 132 cm  
F 65 cm  
H 150 cm

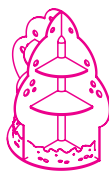

**Manzano**

**SK 0003**

• 132 x 65 x 150 cm



A 65 cm  
F 65 cm  
H 150 cm



**Manzano rinconero**

**SK 0004**

• 65 x 65 x 150 cm



A 90 cm  
F 45 cm  
H 140 cm



**Pera Junior**

**NS 1826**

• 90 x 45 x 140 cm con hoja



A 105 cm  
F 54 cm  
H 160 cm



**Pera**

**NS 0432**

• 105 x 54 x 160cm con hoja











# MESAS Y SILLAS

# TABLA DE TALLAS

SELECCIONE EL TAMAÑO CORRECTO DE MESAS Y SILLAS SEGUN LA ALTURA Y LA EDAD DE SU NIÑO

	PRESCOLAR				COLEGIO			
	GUARDERÍA							
talla mesa/silla	No 0	No 1	No 2	No 3	No 4	No 5	No 6	No 7
altura en cm	80-95	93-116	108-121	119-142	133-159	146-176,5	159-188	174-207
edad	1-2	2-6	4-7	6-10	8+	11+	13+	15+
altura del asiento	21	26	31	35	38	43	46	51
altura del sobre de la mesa	40	46	53	59	64	71	76	82
color acorde a la talla								

	0	1	2	3	4	5	6	7
EDAD	1-2	2-6	4-7	6-10	8+	11+	13+	15+
altura en cm	80-95 cm	93-116 cm	108-121 cm	119-142 cm	133-159 cm	146-176,5 cm	159-188 cm	174-207 cm
altura del asiento	21cm	26cm	31cm	35cm	38cm	43cm	46cm	51cm
altura del sobre de la mesa	40cm	46cm	53cm	59cm	64cm	71cm	76cm	82cm





A 90 cm  
F 90 cm  
H 46-76 cm



A 69 cm  
F 138 cm  
H 46-76 cm

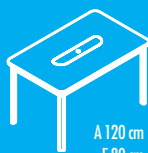

A 120 cm  
F 80 cm  
H 46-58 cm

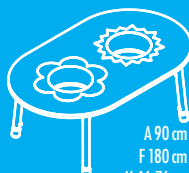

A 90 cm  
F 180 cm  
H 46-76 cm

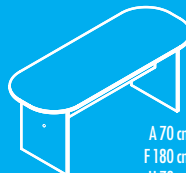

A 70 cm  
F 180 cm  
H 73 cm

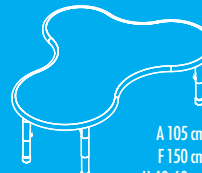

A 105 cm  
F 150 cm  
H 40-60 cm

**ESPECIAL**  
CON FUNCIONES  
EXTRA



A 138 cm  
F 138 cm  
H 40-58 cm



A 110 cm  
F 63 cm  
H 40-58 cm



A 120 cm  
F 75 cm  
H 40-58 cm



A 75 cm  
F 75 cm  
H 40-58 cm



A 90 cm  
F 90 cm  
H 40-58 cm

**MADERA CLÁSICA**  
ALTURA REGULABLE  
CON PATAS DE MADERA



A 143 cm  
F 143 cm  
H 40-71 cm

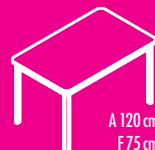

A 120 cm  
F 75 cm  
H 40-71 cm



A 75 cm  
F 75 cm  
H 40-71 cm



A 90 cm  
F 90 cm  
H 40-71 cm

**ERGO**  
PATAS DE MADERA DE SECCIÓN TRAPEZOIDAL



A 138 cm  
F 138 cm  
H 46-76 cm

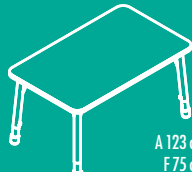

A 123 cm  
F 75 cm  
H 46-76 cm

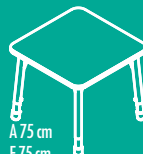

A 75 cm  
F 75 cm  
H 46-76 cm



A 90 cm  
F 90 cm  
H 46-76 cm

**ACERO  
CLÁSICO**  
CON PATAS DE METAL  
Y ALTURA REGULABLE



A 142 cm  
F 142 cm  
H 46-76 cm

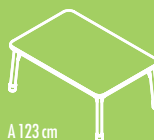

A 123 cm  
F 82 cm  
H 46-76 cm



A 134 cm  
F 67 cm  
H 46-76 cm



A 82 cm  
F 82 cm  
H 46-76 cm



A 67 cm  
F 67 cm  
H 46-76 cm

**EKOACERO**  
CON PATAS DE METAL  
CON O SIN ALTURA REGULABLE

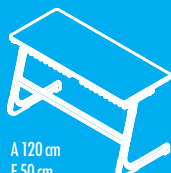

A 120 cm  
F 50 cm  
H 46-76 cm



A 60 cm  
F 50 cm  
H 46-76 cm

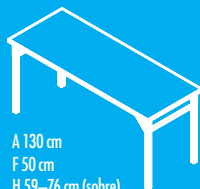

A 130 cm  
F 50 cm  
H 59-76 cm (sobre)

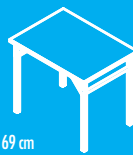

A 69 cm  
F 50 cm  
H 59-76 cm (sobre)

**PUPITRES**  
ALTURA REGULABLE;  
ESTRUCTURA DE METAL



# Mesa Banana

Diseñada para los más jóvenes que necesitan ayuda de adultos durante las comidas.

La parte superior curvada crea un espacio interior que facilita el acceso a todos los niños sentados a su alrededor.

- 69 x 138 cm
- patas de metal con altura regulable en tallas 1-3 y 3-6 (se venden por separado)

canto



sobre



NS 3733BU Haya  
 NS 3733CZ Rojo  
 NS 3733ZL Amarillo  
 NS 3733ZI Verde  
 NS 3733NI Azul

## Patas de metal



4 patas talla 1 - 3  
 NS 0067

4 patas talla 3 - 6  
 NS 0079

las patas se venden por separado





**Mesa de guardería Redonda**  
**NS 0160**

Para rincones de lectura o de juego. Sobre redondo de fácil acceso desde todos los lados  
• ø 60 cm, H 31cm



altura ajustable  
patas

contenedor de PVC



**Mesa de guardería con contenedor**  
**NS 0565**

Mesa con amplio sobre. La cavidad central alberga un contenedor para los accesorios artísticos o juguetes. Cuando no se utiliza, el contenedor puede estar convenientemente cubierto.

- sobre 120 x 80 cm; alturas: 46, 52, 58 cm
- cubierta con mango



canto



sobre



**Mesa Flor**  
**NS 3743/NI**

• ø 90 cm



**4 patas talla 1 - 3**  
**NS 0067**

**4 patas talla 3 - 6**  
**NS 0079**



canto



sobre



**Mesa flor y girasol**  
**NS 3744/B**

• 90 x 180 x 2,5 cm

las patas se venden por separado

contenedor en forma de flor; se puede retirar para vaciar el contenido. Flor incluida en el set.



### REDONDA



ø 90 cm; Alt. 40-58 cm

- NS 0742NI
- NS 0742CZ
- NS 0742ZI
- NS 0742ZL



### Canto de color y sobre en madera

- NS 0725NI
- NS 0725CZ
- NS 0725ZI
- NS 0725ZL



### Canto multiplex y sobre en madera

- NS 0725M



### Canto y sobre en blanco

- NS 0742B



### CUADRADA



A 75cm; F 75 cm; Alt. 40-58 cm

- NS 0741NI
- NS 0741CZ
- NS 0741ZI
- NS 0741ZL

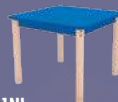

- NS 0724NI
- NS 0724CZ
- NS 0724ZI
- NS 0724ZL



- NS 0724M



- NS 0741B



### RECTANGULAR



A 120cm; F 75 cm; Alt. 40-58 cm

- NS 0740NI
- NS 0740CZ
- NS 0740ZI
- NS 0740ZL

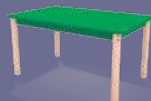

- NS 0723NI
- NS 0723CZ
- NS 0723ZI
- NS 0723ZL



- NS 0723M



- NS 0740B



### TRAPEZOIDAL



A 110cm; F 63 cm; Alt. 40-58 cm

- NS 0738NI
- NS 0738CZ
- NS 0738ZI
- NS 0738ZL



- NS 0739NI
- NS 0739CZ
- NS 0739ZI
- NS 0739ZL



- NS 0739M



- NS 0738B



### HEXAGONAL



ø 138 cm; Alt. 40-58 cm

- NS 0795NI
- NS 0795CZ
- NS 0795ZI
- NS 0795ZL

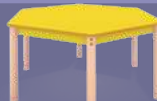

- NS 0796NI
- NS 0796CZ
- NS 0796ZI
- NS 0796ZL



- NS 0796M



- NS 0795B





**LAS MESAS  
INCLUYEN PATAS**

Ensamblaje de patas estable



# MESAS MADERA CLÁSICA

CON PATAS DE MADERA Y ALTURA REGULABLE



Una amplia gama de mesas para 4-6 personas, en diferentes colores y formas. Son estables y aptas para cualquier actividad individual y de grupo. Bordes de PVC redondeados.

Altura-ajustable para la comodidad, satisfarán una amplia gama de edades.

- 4 alturas obtenibles gracias a las contratrueros fáciles de usar.

colores sobres



colores cantos



**Mesa de colegio  
NS 0842/color**

Con cantos coloreados

- sobre A 120 cm, H 80 cm
- alturas 58 cm, 64 cm
- 4 colores (rojo, azul, verde, amarillo)

## REDONDA



ø 90 cm; Alt. 40-71 cm



sobres y cantos de color

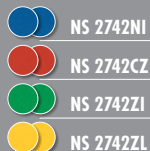

NS 2742NI

NS 2742CZ

NS 2742ZI

NS 2742ZL

Sobre haya y canto color



NS 2725NI

NS 2725CZ

NS 2725ZI

NS 2725ZL

Sobre haya  
canto multiplex



NS 2725M



sobre blanco  
canto blanco



NS 2742B



## CUADRADA



A 75 cm; F 75 cm; Alt. 40-71 cm

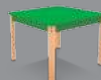

sobres y cantos de color

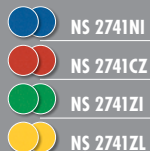

NS 2741NI

NS 2741CZ

NS 2741ZI

NS 2741ZL

Sobre haya y canto color

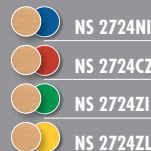

NS 2724NI

NS 2724CZ

NS 2724ZI

NS 2724ZL

Sobre haya  
canto multiplex



NS 2724M



sobre blanco  
canto blanco



NS 2741B



# SOBRES

## HEXAGONAL



ø 143 cm; Alt. 40-71 cm



sobres de color  
cantos de color

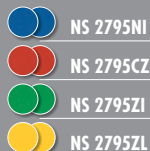

NS 2795NI

NS 2795CZ

NS 2795ZI

NS 2795ZL

Sobre haya  
canto color

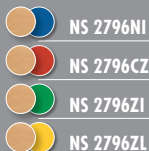

NS 2796NI

NS 2796CZ

NS 2796ZI

NS 2796ZL

Sobre haya  
canto multiplex



NS 2796M



sobre blanco  
canto blanco



NS 2795B



## RECTANGULAR



A 120 cm; F 75 cm; Alt. 40-71 cm

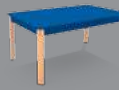

sobres de color  
cantos de color

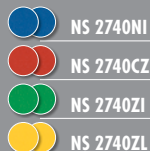

NS 2740NI

NS 2740CZ

NS 2740ZI

NS 2740ZL

Sobre haya  
canto color



NS 2723NI

NS 2723CZ

NS 2723ZI

NS 2723ZL

Sobre haya  
canto multiplex



NS 2723M



sobre blanco  
canto blanco



NS 2740B





Estabilidad y diseño elegantes.

Patas de sección trapezoidal también significan mejor ajuste y comodidad de uso.

- Las patas de haya maciza se venden por separado.
- las alturas de las mesas cumplen las normativas:
- PN-EN 1729-1 and PN-EN 1729-2

colores sobres



colores cantos



**! SOBRES Y PATAS SE VENDEN POR SEPARADO**



## PATAS

### SETS

- patas macizas de haya, 4 uds.



#### set 6 patas

NS 6040	talla 0
NS 6046	talla 1
NS 6053	talla 2
NS 6059	talla 3
NS 6064	talla 4
NS 6071	talla 5

#### set 4 patas

NS 0040	talla 0
NS 0046	talla 1
NS 0053	talla 2
NS 0059	talla 3
NS 0064	talla 4
NS 0071	talla 5



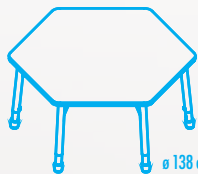

ø 138 cm  
Alt. 46-76 cm

**SOBRE HEXAGONAL**

canto multiplex  
sobre de color

-  NS 3795NI
-  NS 3795CZ
-  NS 3795ZI
-  NS 3795ZL

sobre de haya  
cantos multiplex

-  NS 3796

sobre blanco  
canto blanco

-  NS 3795B



ø 90 cm  
Alt. 46-76 cm

**SOBRE REDONDO**

canto multiplex  
sobre de color

-  NS 3742NI
-  NS 3742CZ
-  NS 3742ZI
-  NS 3742ZL

sobre de haya  
cantos multiplex

-  NS 3725

sobre blanco  
canto blanco

-  NS 3742B

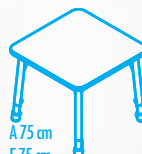

A 75 cm  
F 75 cm  
Alt. 46-76 cm

**SOBRE CUADRADO**

canto multiplex  
sobre de color

-  NS 3741NI
-  NS 3741CZ
-  NS 3741ZI
-  NS 3741ZL

sobre de haya  
cantos multiplex

-  NS 3724

sobre blanco  
canto blanco

-  NS 3741B

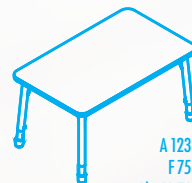

A 123 cm  
F 75 cm  
Alt. 46-76 cm

**SOBRE RECTANGULAR**

canto multiplex  
sobre de color

-  NS 3740NI
-  NS 3740CZ
-  NS 3740ZI
-  NS 3740ZL

sobre de haya  
cantos multiplex

-  NS 3723

sobre blanco  
canto blanco

-  NS 3740B



# MESAS METAL CLÁSICO

MESAS  
CON PATAS DE METAL Y ALTURA REGULABLE



75 x 75 cm



75 x 123 cm



ø 90cm



ø 138cm

Mesas estables con tope de 25 mm, patas metálicas, alturas regulables (1-3 y 3-6), ideales para aulas, guarderías y cafeterías.

Las patas están disponibles en juegos de 4 unidades (para cuadradas, rectangulares y redondas) y 6 (para hexagonales) se venden por separado. Agujeros listos para facilitar el montaje. Patas antideslizantes.

- 1-3 (46-53-59 cm)
- 3-6 (59- 64-76cm)



colores canto



colores sobre



4 patas talla 1 - 3  
NS 0067

4 patas talla 3 - 6  
NS 0079



6 patas talla1 - 3  
NS 0069

6 patas talla 3 - 6  
NS 0080

PATAS DE METAL

**¡** SOBRES Y PATAS SE VENDEN POR SEPARADO



# PARA 8 niños

## Mesa Octogonal

Una mesa amplia y cómoda para 8 niños. Con sobre de 25 mm de espesor y robustas patas de metal anguladas para garantizar la estabilidad y durabilidad

### Octogonal $\varnothing$ 142 cm

sin altura regulable

53 cm	talla 2	TH 2008
-------	---------	---------

59 cm	talla 3	TH 3008
-------	---------	---------

64 cm	talla 4	TH 4008
-------	---------	---------

71 cm	talla 5	TH 5008
-------	---------	---------

76 cm	talla 6	TH 6008
-------	---------	---------

46-53-59 cm (Tallas 1-3)	TH 8008
--------------------------	---------

59-64-71-76 cm (Tallas 3-6)	TH 9008
-----------------------------	---------

altura regulable

### Cuadrada 82 x 82 cm

sin altura regulable

53 cm	talla 2	TH 2002
-------	---------	---------

59 cm	talla 3	TH 3002
-------	---------	---------

64 cm	talla 4	TH 4002
-------	---------	---------

71 cm	talla 5	TH 5002
-------	---------	---------

76 cm	talla 6	TH 6002
-------	---------	---------

46-53-59 cm (Tallas 1-3)	TH 8002
--------------------------	---------

59-64-71-76 cm (Tallas 3-6)	TH 9002
-----------------------------	---------

altura regulable



### Cuadrada 67 x 67 cm

sin altura regulable

53 cm	talla 2	TH 2001
-------	---------	---------

46-53-59 cm (Tallas 1-3)	TH 8001
--------------------------	---------

59-64-71-76 cm (Tallas 3-6)	TH 9001
-----------------------------	---------

altura regulable



### Rectangular 123 x 82 cm

sin altura regulable

53 cm	talla 2	TH 2005
-------	---------	---------

59 cm	talla 3	TH 3005
-------	---------	---------

64 cm	talla 4	TH 4005
-------	---------	---------

71 cm	talla 5	TH 5005
-------	---------	---------

76 cm	talla 6	TH 6005
-------	---------	---------

46-53-59 cm (Tallas 1-3)	TH 8005
--------------------------	---------

59-64-71-76 cm (Tallas 3-6)	TH 9005
-----------------------------	---------

altura regulable



### Rectangular 134 x 67 cm

sin altura regulable

53 cm	talla 2	TH 2004
-------	---------	---------

59 cm	talla 3	TH 3004
-------	---------	---------

64 cm	talla 4	TH 4004
-------	---------	---------

71 cm	talla 5	TH 5004
-------	---------	---------

76 cm	talla 6	TH 6004
-------	---------	---------

46-53-59 cm (Tallas 1-3)	TH 8004
--------------------------	---------

59-64-71-76 cm (Tallas 3-6)	TH 9004
-----------------------------	---------

altura regulable



# MESAS EKOSTEEL

CON PATAS DE METAL  
CON Y SIN ALTURA  
REGULABLE

sobres



cantos



67 cm



67 x 134 cm



82 cm



82 x 123 cm



ø 142 cm

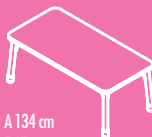

A 134 cm  
F 67 cm  
Alt. 46-76 cm



A 82 cm  
F 82 cm  
Alt. 46-76 cm



A 67 cm  
F 67 cm  
Alt. 46-76 cm



ø 142 cm  
Alt. 46-76 cm

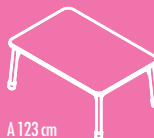

A 123 cm  
F 82 cm  
Alt. 46-76 cm



estabilidad reforzada  
(ángulo de 5° grados)



conteras antideslizantes y  
antiralladuras



altura regulable



abrazaderas de metal para  
reforzar las uniones



esquinas redondeadas por  
seguridad



**SOBRE Y PATAS  
INCLUIDAS EN EL SET**

## CLÁSICAS MESAS Y SILLAS DE COLEGIO

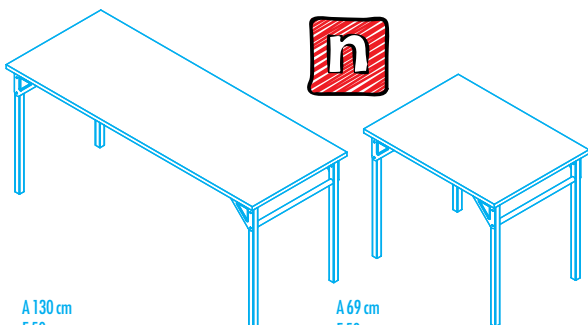

A 130 cm  
F 50 cm  
Alt. 59 - 76 cm  
(sobre)

**MESA DOBLE**

A 69 cm  
F 50 cm  
Alt. 59 - 76 cm  
(sobre)

**MESA INDIVIDUAL**

**Mesas clásicas** simples o dobles, con un marco de metal con perfil cuadrado de 25 x 25 mm en gris. El marco está reforzado con barras de metal de 20 mm con ganchos para mochilas escolares.

El marco tiene refuerzos reforzados; las partes superiores están hechas de tablero laminado de 18 mm en acabado de haya y con bordes multiplex de PVC. Las patas tienen férulas de plástico.

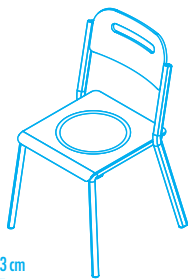

A 43 cm  
F 37 cm  
Alt. 35-46 cm (seat)

**SILLA**

**Sillas clásicas** con un marco sólido;

patas traseras: plano-ovales 20x 40 mm, 1,5 mm de espesor;

patas delanteras y marco: perfil redondo (Ø 20 mm Espesor 1,5 mm);

Marco gris; el asiento y el respaldo ergonómicamente perfilados están hechos de madera contrachapada barnizada en acabado de madera de haya. El respaldo tiene un orificio para facilitar el transporte y las patas tienen conteras para protección.







### SILLA

talla 3 (35cm)    talla 5 (43cm)  
NS 0013        NS 0015

talla 4 (38cm)    talla 6 (46cm)  
NS 0014        NS 0016



### MESA DOBLE

talla 3 (59cm)    talla 5 (71cm)  
AJE 230        AJE 250

talla 4 (64cm)    talla 6 (76cm)  
AJE 240        AJE 260



### MESA INDIVIDUAL

talla 3 (59cm)    talla 5 (71cm)  
AJE 130        AJE 150

talla 4 (64cm)    talla 6 (76cm)  
AJE 140        AJE 160







## SILLA REGULABLE





**Silla 1-2**  
altura de asiento regulable  
1 - 2 (26 - 31cm)

-  **NS 0846**
-  **NS 6846**
-  **NS 7846**





**Silla 3-4**  
altura de asiento regulable  
3 - 4 (35 - 38cm)

-  **NS 0747**
-  **NS 7047**
-  **NS 6047**



**Silla 5-6**  
altura de asiento regulable  
5 - 6 (43 - 46cm)

-  **NS 0748**
-  **NS 7048**
-  **NS 6048**



## PUPITRE REGULABLE 1 ALUMNO



- sobre 60 x 50 x 1,8 cm

### Pupitre 3-6

- altura ajustable
- 3 - 6 (59 - 76cm)

-  **NS 0749**
-  **NS 7049**
-  **NS 6049**



## PUPITRE REGULABLE 2 ALUMNOS



- sobre 120 x 50 x 1,8 cm

### Pupitre 3-6

- altura ajustable
- 3 - 6 (59 - 76cm)

-  **NS 0750**
-  **NS 7050**
-  **NS 6050**



**Gancho para mochilas  
para el pupitre**  
**NS 0052**



**Cesta para libros**  
**NS 0058**

- 45 x 34 x 12 cm
- 1 ud.
- Se adapta al pupitre doble y al individual

## EXTRAS



# ALTURA REGULABLE SILLAS Y PUPITRES

## 2-ALUMNOS PUPITRE REGULABLE

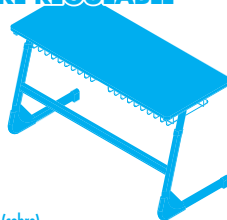

A 120 cm  
F 50 cm  
Alt. 46-76 cm (sobre)

## 1-ALUMNO PUPITRE REGULABLE SILLA REGULABLE



A 60 cm  
F 50 cm  
Alt. 46-76 cm (sobre)



A 31 cm  
F 31 cm  
Alt. 26-46 cm (asiento)

Muebles estables, robustos y cómodos para guarderías y escuelas. Las sillas y las mesas son regulables en altura (tallas 1-3, 3-4, 5-6). Estructura de metal, asiento y respaldo de madera contrachapada.

talla	Nº 0	Nº 1	Nº 2	Nº 3	Nº 4	Nº 5	Nº 6	Nº 7
altura del niño en cm	80-95	93-116	108-121	119-142	133-159	146-176,5	159-188	174-207
altura del asiento	21	26	31	35	38	43	46	51
altura del sobre	40	46	53	59	64	71	76	82
código de colores por tallas								



# SILLAS DE OFICINA



**Silla ISO**  
**SZ 0113**

- H 82 cm, Asiento H 47 cm, Ancho 54 cm, F Asiento 42 cm



**Silla para escritorio**  
**SZ 0072**

- H 115 cm, Ancho 63 cm, Asiento Ancho 46 cm, Fondo Asiento 45 cm, 16 kg



**Silla Rapid 5**  
**DB 3005**

- Asiento H 43-58 cm, altura del usuario 146-176 cm



**Silla Rapid 6**  
**DB 3006**

- Asiento H 43-58 cm, altura del usuario 159-207 cm



MADERA



EMMI

LILI

MIMI

# SILLAS

PLÁSTICO



SILLA GOOD

CONCHA

MARIPOSA

METAL



CLÁSICA

SILLA ESCOLAR

KAROLEK

OFICINA



ISO

SILLA  
ESCRITORIO

RAPID



**Emi 0 con correa de seguridad**

**CH 0009**

- 21 cm altura de asiento

**Emi 1 con correa de seguridad**

**CH 0010**

- 26 cm altura de asiento



**Par de tirantes para Emi con apoyabrazos**  
**CH 0011**



**emmi**

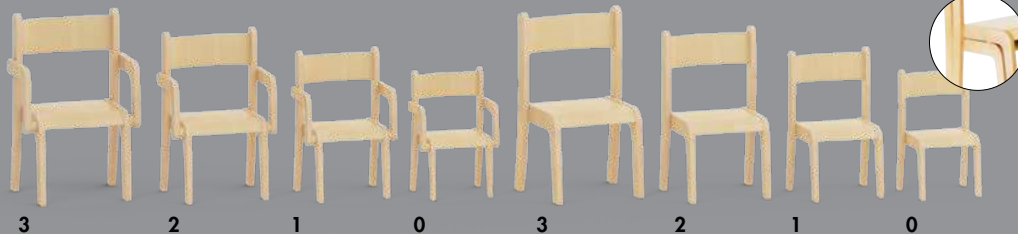

**con apoyabrazos**

talla	referencia	altura asiento
0	CH 0008	21 cm
1	CH 0005	26 cm
2	CH 0006	31 cm
3	CH 0007	35 cm



**sin apoyabrazos**

talla	referencia	altura asiento
0	CH 0004	21 cm
1	CH 0001	26 cm
2	CH 0002	31 cm
3	CH 0003	35 cm





**lilli**

**mimi**



talla	referencia	altura asiento
0	NS 9008	21 cm
1	NS 9001	26 cm
2	NS 9002	30 cm
3	NS 9003	34 cm



talla	referencia	altura asiento	color
0	NS 9007	21 cm	verde
1	NS 9004	26 cm	naranja
1	NS 9014	26 cm	azul
2	NS 9005	30 cm	amarillo
2	NS 9015	30 cm	azul
3	NS 9006	34 cm	rojo











# sillas mariposa

Ligeras y coloridas sillas de plástico. La forma de la silla (respaldo flexible, hueco entre el respaldo y el asiento) y las propiedades del material ayudan a mejorar la postura del niño y mantener la columna vertebral en la posición correcta. Las sillas son fáciles de mover y recoger - Son apilables, lo que ahorra espacio.



A  
P  
I  
L  
A  
B  
L  
E



	<b>0</b>	<b>1</b>	<b>2</b>	<b>3</b>	<b>4</b>
	altura asiento 24 cm total 44 cm	altura asiento 26 cm total 51 cm	altura asiento 30 cm total 55 cm	altura asiento 35 cm total 63 cm	altura asiento 40 cm total 70 cm
	YC 0001	YC 1001	YC 2001	YC 3001	YC 4001
	YC 0002	YC 1002	YC 2002	YC 3002	YC 4002
	YC 0003	YC 1003	YC 2003	YC 3003	YC 4003
	YC 0004	YC 1004	YC 2004	YC 3004	YC 4004

# mesas mariposa



conteras antideslizantes y antirraladuras



altura regulable 40-60 cm



abrazaderas de metal para uniones reforzadas



esquinas redondeadas por seguridad



estructura metálica para mayor durabilidad



Mesa Rectangular

-  YC 9021
-  YC 9022
-  YC 9023
-  YC 9024

62 x 122 cm

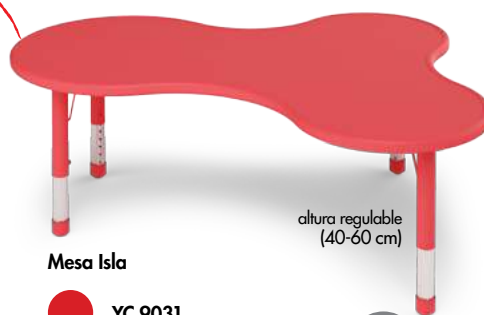

Mesa Isla

-  YC 9031
-  YC 9032
-  YC 9033
-  YC 9034

105 x 150 cm



# SILLA CONCHA



altura asiento  
31-46 cm

Talla 6  
NS 5062

Talla 5  
NS 5053



Talla 4  
NS 5041

Talla 3  
NS 5034

Talla 2  
NS 5025



Nuevas sillas en varios colores con respaldos de plástico y patas metálicas. El asiento y el respaldo están moldeados de una pieza para apoyar la columna vertebral y para asegurar la comodidad

incluso durante varias horas. La estructura de metal garantiza estabilidad y durabilidad. Variedad de color para una mejor adaptación a los muebles e interiores.

	NS 5025	NS 5034	NS 5041	NS 5053	NS 5062
Talla	2	3	4	5	6
Altura niño	108-121 cm	119-142 cm	133-159 cm	146-176,5 cm	159-188 cm
Altura asiento	31 cm	35 cm	38 cm	43 cm	46 cm
Altura total	53 cm	59 cm	64 cm	71 cm	76 cm
Color					





# Silla Karolek



Una línea de aspecto tradicional y ampliamente reconocida. Estructura de metal. Asientos y respaldos ergonómicamente moldeados. Disponible en varios colores.

- fácil de almacenar, apilable
- se adapta a mesas de 40-71 cm H

- la base ancha de la pata impide que la silla vuelque
  - disponible en 4 colores:
  - amarillo, verde, azul, rojo
- certificados EN 1729-1:2007,  
EN 1729-2:2007



colores estructura  
(silla 6 solo en color gris)



	NS 0746/color	NS 1774/color	NS 2775/color	NS 3776/color	NS 4777/color	NS 5778/color	NS 6779/SZ
Talla	nr 0	nr 1	nr 2	nr 3	nr 4	nr 5	nr 6
Altura niños en cm	80-95	93-116	108-121	119-142	133-159	146-176,5	159-188
Altura asiento +/- 1 cm	21	26	31	35	38	43	46
Altura total +/- 1 cm	40	46	53	59	64	71	76
Color							



**Clip nombre cuna 1 ud**  
NS 0761

**Set camas Kiddy**

**NS 0754/color/6**

- 133 x 57 x 15cm
- disponible en colores: ,naranja, verde y amarillo



**Set camas Kiddy azul**

**NS 0754/blue/6**

- 133 x 57 x 15cm
- disponible en color azul



**SET DE 6**

**Ruedas para cama**

**NS 0758**

- adecuadas para camas infantiles
- máximo para 15 camas



disponible  
en colores



**Fundas para camas Kiddy**

**NS 1825**

Perfecta para almacenar camas Kiddy. Con cremalleras en las esquinas y velcros para ajustar la funda fácilmente a la cantidad de camas. Fabricadas en PVC duradero, fácil de limpiar.

**Patatas para cama**

**NS 0757/colour**

- Elevan la cama 11cm.
- 4 uds.





# CAMAS KIDDY

disponibles en colores



## Camas Kiddy

NS 0754/blue

NS 0754/orange

NS 0754/green

NS 0754/yellow

Fabricada de barras de acero y elementos de color de PVC. Las esquinas funcionan al mismo tiempo de patas con bordes curvos y tornillos ocultos fuera del alcance de los niños. Tejido de PVC ignífugo y no tóxico en forma de red tensa. La densidad óptima de la red provoca una

circulación de aire ideal y una superficie fácil de limpiar. La capacidad elástica de la tela se conserva incluso después de años de uso. Para mover las camas fácilmente hay que colocarlas en un carro especial con ruedas

- 133 x 57 x 15cm
- disponible en colores: azul, naranja, verde y amarillo

15 cm altura de la cama



## Colchoneta para cama Kiddy NS2160

Diseñada para adaptarse a la cama de los niños. Funda de algodón con cremallera para extraer el Foam interior.

- 123 x 50 cm Espesor 5 cm





### Cama de madera

**NS 0245**

Estéticas y sólidas camas fabricadas en madera maciza con acabado barnizado.

La almohadilla se puede extraer de la funda de algodón. Las camas son fáciles de apilar.

- para facilitar el transporte, se recomienda colocar ruedas a la 1ª cama NS0255
- 128 x 67 x 21 cm

### Ruedas para la cama de madera

**NS 0255**

- 4 uds.



### Colchoneta Milus

**NS 0599**

Funda lavable de PVC.

Parte posterior antideslizante .

- 120 x 60 x 10 cm



### Colchoneta para la cama de madera

**NS 0651**

Se adapta a las camas GP4001.

Funda de tacto suave.

- 60 x 120 cm

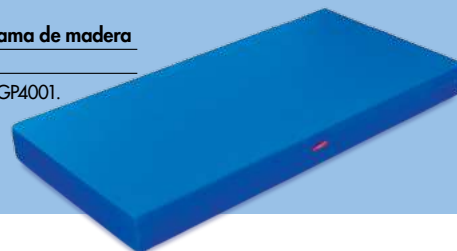

### Parque infantil plegable

**FB 0005**

Las paredes de malla garantizan una ventilación adecuada y un contacto visual constante. La ventaja añadida es un bolsillo para

juguetes y una pared que se puede abrir para facilitar el acceso al niño y para facilitar la salida / entrada.

- A 100 cm, F 100 cm, H 80 cm, Peso 10 kg
- Muy fácil de montar y desmontar
- Tamaño pequeño cuando está recogido
- Una bolsa de mano para fácil transporte

### Cuna

**GP 4001**

Fabricada en madera maciza de pino; colchón sobre base de listones

- 60 x 120 cm; 3 alturas regulables
- el colchón se vende por separado



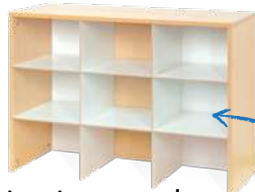

**Armario para ropa de cama**  
**NS 1822**

- 9 casillas,
- 67,5 x 38 x 98 cm

9 casillas  
31 x 36,5 x 21 cm



**Armario para ropa de cama**  
**NS 1821**

- 15 casillas, 123x38x98cm,
- casilla 31x21x36,5 cm

15 casillas



las puertas se venden por separado

**Rojo**  
**NS 1824**

**Crema**  
**NS 2843**

**Azul claro**  
**NS 2844**



## PUERTAS

Para módulos adicionales

- 48,5 x 66 cm, se venden por pares



Para Armarios

- 48,5 x 111 cm, se venden por pares

**Rojo**  
**NS 1823**

**Crema**  
**NS 2833**

**Azul claro**  
**NS 2834**

## ARMARIO PARA ROPA DE CAMA

espacio para 24 conjuntos de ropa de cama

## ARMARIO PARA CAMAS Y ROPA DE CAMA

espacio para 16 conjuntos de ropa y 16 camas



**Puertas armario ropa**

- 70 x 80 cm, se venden por pares

**Crema**      **Azul**  
**NS 2863**      **NS 2864**

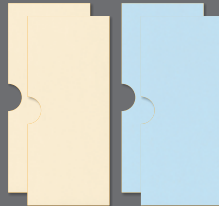

**Puertas armario camas**

- 70 x 108 cm, se venden por pares

**Crema**      **Azul**  
**NS 2853**      **NS 2854**



**Armario ropa y camas**  
**NS 2846**

- 141 x 61 x 200 cm



**Armario camas**  
**NS 2845**

- 141 x 61 x 120 cm,

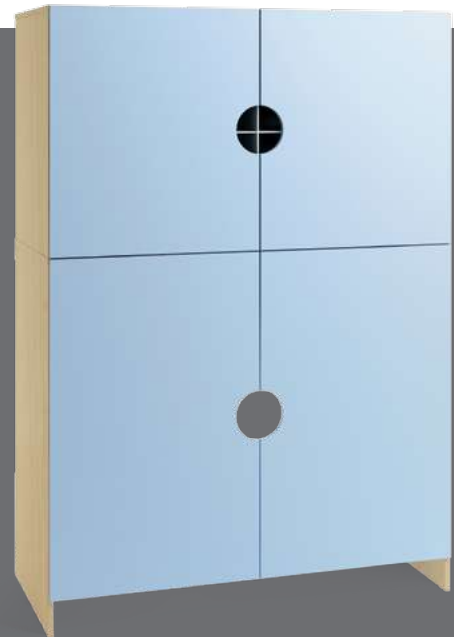

**Cortinas para armario**  
**NS 2847**

- 70 x 115 cm,
- 2 uds.,
- azul,
- colgadores,
- barra incluida



# ROPA DE CAMA

## ropa de cama

Almohada, funda de almohada, edredón, saco, sábanas, tamaños adecuados para cama Kiddy

- almohada y edredón lavables a 30°, 100% poly algodón
- edredón y sábanas 100% algodón, lavables a 60°.

## fundas para ropa de cama

- funda de almohada, saco, adecuado para cama Kiddy



**Toalla**  
**NS 0648**

- 110 x 94 cm,
- polar



**Almohada**  
**NS 1650**

- 38 x 27 cm



**Sábana**  
**NS 1649**

- 67 x 137 cm



**Edredón**  
**NS 1648**

- 67 x 136 cm

## Royal



**Ropa de cama – Azul Royal**  
**NS 2645**

**Cubierta Azul Royal**  
**NS 2647**



**Ropa de cama – Rosa Royal**  
**NS 2644**

**Cubierta Rosa Royal**  
**NS 2646**

## Blank



**Ropa de cama – Azul**  
**NS 1645**

**Cubierta Azul**  
**NS 1647**



**Ropa de cama – Rosa**  
**NS 1644**

**Cubierta Rosa**  
**NS 1646**





### Silla de bebé con mesa

**FB 0003**

- Silla alta multifuncional para bebés con mesa
- material: esponja blanca, laminación doble, densidad: 16, parte exterior: 0,5 cm, otras: 1 cm
- Asiento acolchado, extraíble para lavarse;
- Ajuste trasero del asiento;
- Bandeja regulable;

### Trona para bebés

**FB 0002**

- Brillante y cómoda es muy fácil de usar y hace que la hora de las comidas sea divertida.
- Práctica, asiento acolchado extraíble de PVC
- Fácil y rápida limpieza del asiento
- Plegable para facilitar el almacenaje
- Arnés de seguridad unido a 5 puntos
- Material: Plástico
- Talla: 73 x 63 x 100 cm



### Mecedora plegable automática

**FB 0001**

- Correas de seguridad
- Estructura: tubo de acero con revestimiento
- 1 barra de juguetes con 3 juguetes
- 3 cierres de seguridad
- Revestimiento: 150D Poliéster y TC desplegado
- tamaño: 70 x 40 x 51 cm



### Babero Azul NS 2649

- 19,5 x 30 cm
- collar 25cm
- agarre rápido



### Babero Rosa NS 2650

- 19,5 x 30 cm
- collar 25cm
- agarre rápido



### Alfombra Blanca & Negra NS 2104

- Material de tacto suave  
– rellena de espuma
- 100 x 100 cm,
  - Lavable



### Saco de dormir NS 0760

- Un cómodo saco de dormir de color azul tuquesa con dibujos infantiles, muy suave al tacto. Hecho de algodón de alta calidad, forro polartec, con cremallera y almohada integrada
- Ancho estirado 140 cm
- Longitud 145 cm con almohada, 110 cm sin almohada
- 70% poliéster, 30% algodón





### Sillón de lactancia

**NS 2172**

Una silla de alimentación estable y cómoda con ancho para el apoyo mientras que sostiene al bebé o como un estante práctico para los accesorios. El respaldo suave se adapta a la forma del adulto y asegura la posición óptima para la alimentación.

- talla: 110 x 75 x 100 cm
- hecho de espuma de alta densidad cubierto con tela de PVC

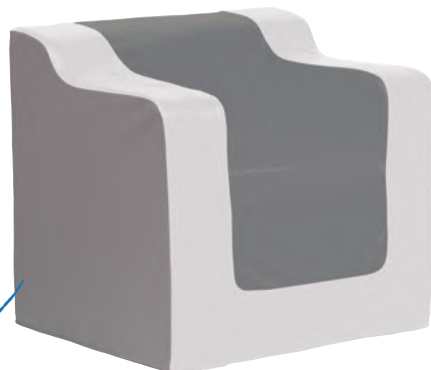

grande y estable

colchonetas no incluidas

### Cojín para el mueble cambiador

**NS 1906**

- 50 x 70 x 15 cm, hecho de espuma cubierta con una funda de PVC durable y fácil de limpiar

### Mueble cambiador amarillo

**NS 1819**

Funcional, cómodo y práctico. Equipado con colchón blando, 4 cajones de cartón ecológico duradero y estantes para colocar los accesorios necesarios. Compatible con armario NS1820. Fabricado en tablero de partículas laminado y MDF.

- 68 x 72 x 97 cm,
- 3 cajones 25,5 x 35 x 17,5 cm y 1 cajón 25,5 x 35 x 8 cm
- Colchón 50 x 70 x 6 cm
- Necesita fijación a la pared.



### Armario para mueble cambiador

**NS 1820**

Compatible con módulo cambiador NS 1819

- 58,5 x 38,5 x 81,5 cm



### Cambiador Doble

**NS 2128**

Un cambiador doble muy estable, con el listón superior levantado para aportar protección. Entre los colchones existe un compartimento para pañales, ropas o cosméticos. Debajo de la parte superior hay un espacio para una cesta de la ropa o un cubo de pañales. Los cojines se ajustan a ambas partes del mueble.

- altura lateral 92 cm, altura superior 87 cm, profundidad 70 cm
- altura total de la mesa con la protección posterior 110 cm, anchura 138,5 cm
- color: madera de abedul
- los colchones se venden por separado

### Colchón cambiador - Verde

**NS 2123**

Fabricado en espuma y recubierto con PVC durable y fácil de limpiar.

- 50 x 70 x 15 cm





colchoneta incluida

**Módulo cambiador  
NS 3207**

• 67 x 75 x 100 cm

1 estante interior



# MÓDULOS CAMBIADOR



**Mueble cambiador  
NS 0010**

• 110 x 75 x 70 cm  
• se vende con colchoneta



**Armario para pañales**

**NS 2124**

- Estantería estrecha con 20 compartimentos.
- Cada uno puede contener 10 pañales.
- Cada estante puede ser asignado para una labor diferente.
- Tablero laminado de 18 mm (abedul)
- Estanterías HDF (blanca)





**Armario para orinales**  
**NS 1843**

- 82 x 38 x 84 cm,
- capacidad para 9 orinales



**Vasos**

**TP 1625**

- 8 cm; 1 ud., mezcla de colores



**Armario para cepillos de dientes**  
**NS 2904**

Armario de dos alturas para 14 sets de cepillos de dientes. Con perchas dobles para toallas debajo. Armazón: blanco. Frontes: tablero laminado azul.

- 80 cm x 12 cm x 55 cm.
- estante: 9,5 cm x 9,5 cm 20 cm
- se adapta a 14 vasos y cepillos de dientes

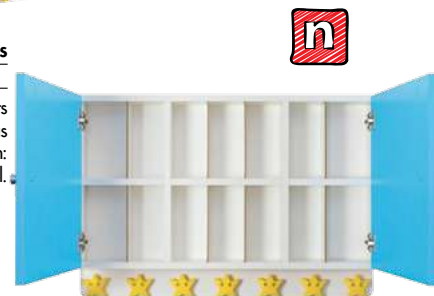

**Protector de dedos**  
**AV 1901**

Con una tira autoadhesiva, es fácil y rápido de fijar. Al ser transparente, se adapta a todas las puertas. Certificado por la UE.

- Longitud 1,2 m



**Protector para bordes**  
**AV 2001**

Fabricado en plástico blando para absorber los golpes. Protege la cabeza de los niños de la pared y las esquinas de los muebles, las repisas etc. No tóxico, fácil limpiar e instalar. Certificado por la UE.

- Longitud 100 cm



**Cubierta para enchufes**  
**NS 9534**

Protege a los niños de colocar objetos en las tomas eléctricas.

- 9 cubiertas para 220V
- 3 llaves para quitar las cubiertas



**Protector de esquinas**  
**NS 9535**

Protectores de plástico grandes, blandos y transparentes para las esquinas de muebles peligrosos. Una tira autoadhesiva de doble cara para una fácil instalación.

- 4 uds.



### Perchero

**NS 2905**

- Tablero MDF azul + percha doble de plástico amarilla
- 124 x 12 x 4 cm,
- 10 perchas dobles



### Estantería para el baño

**NS 1698**

- 86 x 37 x 21 cm, sin ganchos, 6 colgadores dobles

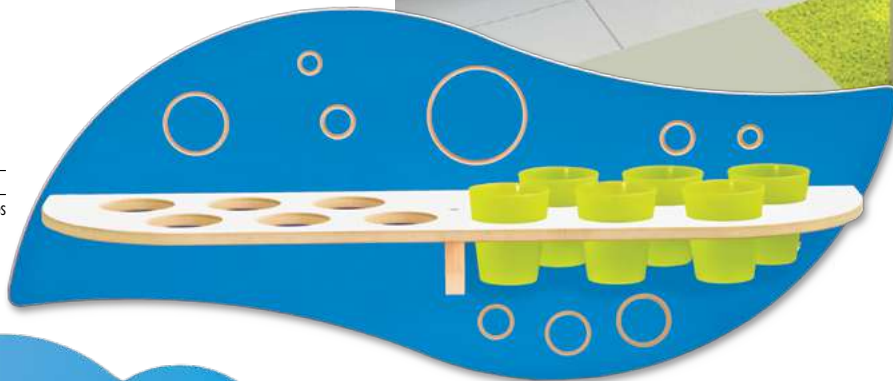

### Nube

**NS 2901**

### Cepillo

**NS 2899**



### Pasta de dientes

**NS 2898**



### Estanterías para baño

Estantería para los accesorios esenciales para la salud dental.

- capacidad para 5 tiras de cepillar los dientes,
- tiradores de plástico,
- 53 x 15 x 10 cm – Cepillo,
- 54 x 15 x 17 cm – Pasta de dientes
- 72 x 13 x 30 cm – Nube
- sin vasos

**La Tierra**  
**NS 2110**

Alfombra redonda y colorida con adornos decorativos ambientales. Hecho de espuma cubierta de terciopelo, esta suave alfombra aísla a los niños del suelo. Fondo negro para ahorrar limpieza. Se suministra con una cubierta de cremallera.

- ø 150 cm, 1,5 cm espesor
- edades: +6 meses
- cubierta lavable 40°C



**Bufón**  
**UR 0003**

- ø 109 cm, H 47 cm

# alfombrillas

**Alfombra**  
**Blanca y Negra**  
**NS 2104**

fabricada en material de tacto suave – relleno de espuma.

- blanco y negro; tacto agradable
- 100 x 100 cm
- lavable



**Alfombra con espejo – Flor**  
**NS 2111**

Suave alfombra de dos piezas con 5 cojines en forma de pétalo encima de una inferior redonda rellena de espuma suave. La pieza superior está unida con cremallera. En el centro de la flor hay un espejo de Plexiglas seguro (diámetro 35 cm).

- ø 145 cm, 10 cm espesor
- edades: +6 meses
- cubierta lavable 40°C



alfombra  
ø 145 cm

almohada con  
espejo







### Mariposa

NS 1895

- 4 almohadones en diferentes colores
- 140 x 120 cm

## Denim

Alfombrillas de material suave al tacto  
- con relleno de espuma



### Tortuga

NS 1896

- 2 almohadones
- 120 x 120 cm



### Abeja

NS 1908

- fondo antideslizante
- fabricado en denim con espuma interior
- solapas llenas de bolitas de poliestireno
- 135 x 115 x 10 cm

Fabricado con espuma acolchada cubierta de un tejido suave lavable, cubierta extraíble con cremallera.  
60 x 38 cm

## Almohadas



### Gato

NS 1973



### Ballena

NS 1971



### Cojines sensoriales

NS 2129

- Suaves cojines en forma de círculo, triángulo, rectángulo y cuadrado. Los colores vivos atraen la atención de los niños y el ruido del sonido los anima a jugar.
- diámetro del círculo 30 cm, lado del triángulo 30 cm, cuadrado 30 x 30 cm, rectángulo 40x28 cm
- bolitas de poliestireno en el interior

# asientos, cojines, rincones de actividad

## Flor NS 1907

Alfombra de material suave al tacto - con relleno de espuma.

- 3 colchones extraíbles en el interior
- fondo antideslizante,
- fabricado en tejido de PVC duradero
- ø 140 cm, H 10 cm



## Perrito NS 2108

El perro tiene una nariz que suena con alegría, orejas llenas de bolitas y suaves patas elásticas.



## Conejito NS 2109

El conejito tiene una cola que suena, orejas y patas elásticas.

## Cojines sensoriales

Grandes y suaves cojines principalmente para niños pequeños. Los hocicos blandos, piernas flexibles y elementos sonoros alientan a los niños a abrazar a los animales de juguete. Hecho de tela de PVC. Relleno con bolas de espuma de poliestireno.

- 70 x 90 cm



## Pista de texturas NS 2150

Conjunto de formas de espuma sensorial para que los niños aprendan.

- hecho de PVC con espuma en el interior
- 10 cuadrados: 40 x 40 x 3,5 cm
- 4 cuartos de círculo: 40 x 40 x 3,5 cm
- 1 círculo: ø 40 cm





Flor grande y cojines en forma de flotador salvavidas rellenos de espuma.  
 • ø 100 cm, H20 cm



**Flor**  
**NS 1885**



**Salvavidas**  
**NS 2158**



**Rana**  
**NS 0219**

- Hecho de espuma acolchada cubierta con tela denim lavable, cubierta extraíble con cremallera.
- ø 100 cm



**Hipopótamo**  
**NS 0220**

- Hecho de espuma acolchada cubierta con tela denim lavable, cubierta extraíble con cremallera.





**Foca**  
**NS 2193**

• 70 x 100 cm



**Ballena**  
**NS 2196**

• 140 x 65 cm



**Pingüino**

**NS 2195**

• 65 x 95 cm

# cojines marinos

Los cojines blandos Pingüino, Foca, Pulpo y Ballena serán ideales para jugar en el suelo y ayudarán a los niños a calmarse y relajarse mientras escuchan los cuentos de hadas.

- cubierta de terciopelo con cremallera lavable a 30 ° C...
- 70x100 cm.
- varios usos: siéntese sobre ellos, recuéstese sobre ellos, juegue con ellos, fácil de mantener limpio (cubierta lavable a máquina con cremallera) material certificado (terciopelo, relleno de algodón, cubierta extraíble)





**Pulpo**  
**NS 2194**

• 70 x 110 cm

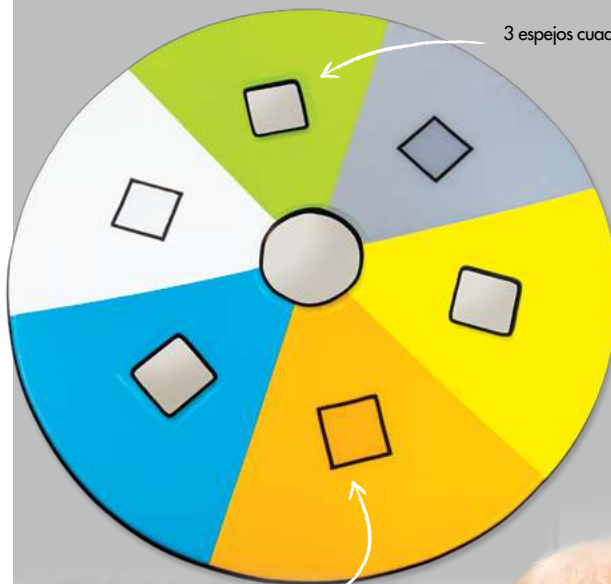

3 espejos cuadrados 17 x 17 cm

3 bolsillos 12 x 12 cm.

### Colchón redondo con bolsillos y espejos

**NS 2199**

Un colchón suave muy cómodo para que los niños pequeños puedan rodar y gatear libremente. Los espejos adicionales estimulan la vista, ayudan a desarrollar la autoconciencia y las habilidades sociales interpersonales. Los bolsillos pequeños tendrán ilustraciones o hojas de trabajo sugeridas para estimular la curiosidad y la voluntad de explorar. El colchón está acolchado con espuma suave y cubierto con tela de PVC de colores.

- colchoneta a 137 cm x 3 cm
- 1 espejo redondo a 27 cm
- 3 espejos cuadrados 17 x 17 cm
- 3 bolsillos 12 x 12 cm.



**Osito**

**NS 2107**

El oso tiene orejas de terciopelo suave, nariz sonora y largos brazos con velcro, con los que abrazar a cualquier niño que se sienta sobre él.

**Payaso**

**NS 2106**

El payaso tiene una capa de terciopelo suave, pelo alocado, brazos largos con una campana, zapatos con cordones, botones grandes y una nariz roja que suena alegremente.

**Peras sensoriales**

Pufs cómodos con elementos sensoriales (campanas, tubos, velcros, cordones, cordones). Fabricado con tela de PVC. Lleno de espuma de poliestireno, pueden adaptarse fácilmente a la posición de niño.

- 60 x 52 x 28 cm
- 2,2 kg



**Cojín de rehabilitación Denim**

**NS 0639**

Ayuda en el desarrollo de la coordinación de movimientos.

- 100 x 49 cm
- relleno de granulado



**Cojín de rehabilitación**

**NS 0585/color**

- 150 x 60 cm, peso 4 kg







Granulado de poliestireno  
espumado 1 kg  
NS1585

## pufs sonrientes

- Fabricados en PVC con color y rellenos de granulado.
- ø 65, Alt. 63 cm
- 3 kg



Azul & Rosa  
NS 1891



Azul oscuro & Naranja  
NS 1892



Verde & Amarillo  
NS 1889



Verde & Verde oscuro  
NS 1890



Foca Azul  
NS 1990



Foca Morada  
NS 1988



Pato  
NS 1986



Tigre  
NS 1989



Pingüino negro  
NS 1987



Pingüino azul  
NS 1985

## pufs animales

• 60 x 52 x 28 cm  
• 2,2 kg

## pufs animales

• ø 35, H 30 cm

Vaca  
NS 1977



Gato  
NS 1976



Rana  
NS 1975



Gallina  
NS 1978



Cerdo  
NS 1974

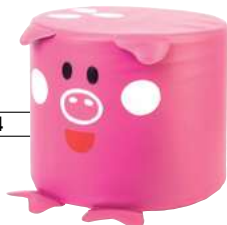

Duende azul  
NS 2140



Duende rojo  
NS 2141



Animales marinos  
asientos blandos  
NS 0691

• set de 3, ø 30 H 8 cm



Animales  
asientos blandos  
NS 0692

• set de 3, ø 30 H 8 cm



Números  
asientos blandos  
NS 0690

• asientos para 9, ø 30 H 8 cm



Emoti asientos  
NS 1897

• relleno de espuma recubierta de PVC.  
• ø 30 cm, H 8 cm.  
• 6 unidades (cada uno con una emoción diferente)

rellenos de  
granulado



**Asientos puf**  
**NS 2163**

Estos pufs redondos servirán como asiento cuando jueguen en el suelo o como cojines en una silla.

- 6 uds., ø 35 x 4 cm,
- rellenos de granulado; cubierta de PVC



**Asientos de juego**  
**NS 1884**

- 10 colores
- cubierta de PVC
- encaja en los contenedores con ruedas
- ø 35 H 3 cm



**Asientos cuadrados**  
**NS 1898**

- 5 unidades (colores aleatorios)
- relleno de espuma, funda de PVC
- 30 x 30 x 10 cm.



**Animales de selva asientos**  
**NS 2200**

Set de 8 discos de espuma con imágenes de animales, útil tanto durante el juego como en actividades educativas. Los discos están rellenos con espuma de alta densidad y la cubierta de PVC es fácil de limpiar.

- 8 elementos con imágenes de: tucán, elefante, león, mono, cebra, hipopótamo
- relleno de espuma, funda de PVC con base antideslizante
- set de 8, ø 35 H 3 cm



**Señales de tráfico**  
**NS 2134**

- 10 señales.
- cubierta de PVC.
- encaja en los contenedores de ruedas.
- ø 35 H 3 cm,

**Contenedores**

Un contenedor ideal para almacenar nuestros asientos de espuma redondos, así como otros juguetes. Base sólida de aglomerado con 4 ruedas. Las paredes HDF recubiertas de poliéster se fijan entre sí y a la base con velcos resistentes. Además, una pared puede bajarse cuando saltamos los velcos.



**Pequeño**  
**NS 1933**

- 38 x 38 x 46 cm

**Grande**  
**NS 2933**

- 38 x 38 x 80 cm





**Salón Arcoiris**

**NS 1991**

- 170 x 86 x 30 cm
- 6 uds.
- Todas las formas se pueden unir con Velcro para formar un círculo o se pueden utilizar por separado



**Salón Ola**

**NS 1984**

- 1 unidad 100 x 40 x 35 cm
- 6 uds. longitud total 537 cm
- Todas las formas se pueden unir con Velcro para formar un círculo o se pueden utilizar por separado



**Alubias de habilidad**

**NS 1970**

- 5 uds, altura desde 14 to 42 cm



**Oruga Arcoiris**

**NS 1992**

- set de 7 elementos
- ø 35 x 30 cm

**Serpiente**

**NS 2148**

Asiento largo de espuma que puede servir como camino de obstáculos.

- 9 elementos con fijación de velcro
- longitud total 170 cm



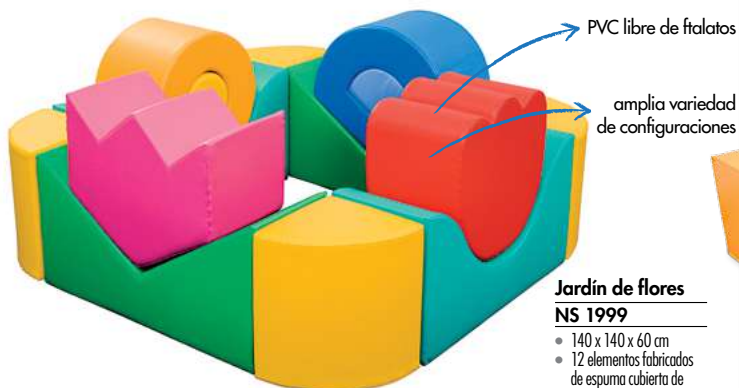

### Jardín de flores

**NS 1999**

- 140 x 140 x 60 cm
- 12 elementos fabricados de espuma cubierta de tela de PVC



### Rincón de actividades

**NS 1969**

- 110 x 110 x 47cm,
- 5 uds fabricadas en espuma y cubiertas de tela de PVC

### Salón Delfin

**NS 0598**

- 2 sillones 48 x 55,2 (altura del asiento 24 cm),
- mesa 67,2 x 36 x 24 cm



### Sillón Maxi Olaf

**NS 0596**

- 55 x 45 x 55 cm,
- altura asiento 25 cm



### Sofá Maxi Rózczycka

**NS 0597**

- Espuma de alta densidad recubierta con tela de PVC,
- 90 x 45 x 55cm

tapizado

# salón colorido

Cómodos asientos para adaptarse a las alturas de los niños. Construcción estable y fuerte. El tejido duradero garantiza la longevidad. Los colores intensos darán vida a todos los preescolares. Ideal para rincones de lectura.



**Puf azul**  
**NS 1014**

- 40 x 40 x 30 cm



**Sillón azul**  
**NS 1013**

- 50 x 60 x 55 cm



**Sofá azul**  
**NS 1012**

- 120 x 60 x 55 cm

salón



**Sofá naranja y verde**  
**NS 1015**

- 120 x 60 x 55 cm



**Puf naranja y verde**  
**NS 1017**

- 40 x 40 x 30 cm



**Sillón naranja y verde**  
**NS 1016**

- 50 x 60 x 55 cm

muebles



**León**  
**NS 2137**

- 81 x 47 x 76 cm,
- Alt. asiento 25 cm



**Flor**  
**NS2139**

- 110 x 45 x 76 cm
- Alt. asiento 25 cm



# sofás suaves

- Fabricado en espuma de alta densidad recubierto con tela de PVC.
- Fondo antideslizante para evitar accidentes.

## Puf Queso

NS 2171

- 41 x 46, 1 pc.
- Altura asiento 30 cm

## Ratón

NS 2170

- 124 x 80 x 72 cm
- Altura asiento 30 cm

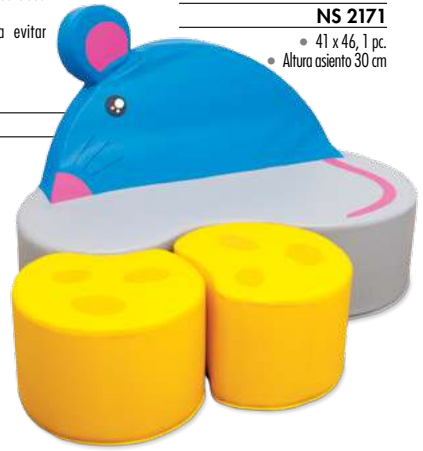

## Trono rojo

NS2138

- 101 x 45 x 71 cm,
- altura asiento 25 cm



## Trono Verde

NS2191

- 66 x 45 x 72 cm,
- altura asiento 26 cm



## Autobús

NS2161

Sofá de doble cara con respaldo, capacidad para 8 niños.

- 110 x 90 x 72 cm,
- Altura asiento 25 cm, fondo asiento 33 cm



# Sofás Blandos

colores disponibles:

-  BL azul claro
-  CZ rojo
-  JZ amarillo
-  PO naranja
-  RO rosa
-  ZI verde



Alt. asiento 17cm

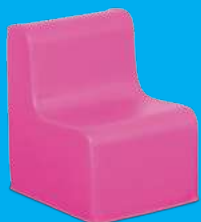

**Sillón**  
NS 1521/color

- 30 x 28 x 32 cm
- altura asiento 17 cm

Alt. asiento 25cm



**Sillón**  
NS 1508/color

- 35 x 40 x 45 cm
- altura asiento 25 cm

espacio para 5 niños/as

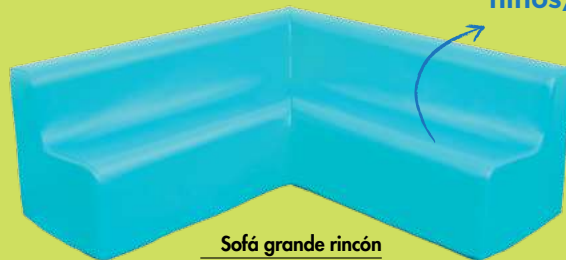

**Sofá grande rincón**  
NS1529/color

- 110 x 110 x 45 cm



**Sofá**  
NS 1522/color

- 60 x 28 x 32 cm
- altura asiento 17 cm



**Puf 25**  
NS 1509/color

- ø 30, H 25 cm
- altura asiento 25 cm



**Sofá**  
NS 1507/color

- 110 x 40 x 45 cm
- altura asiento 25 cm



**Cubo**  
NS 1506/color

- 40 x 40 x 25 cm,
- altura asiento 25 cm



**Alt. asiento  
32cm**



**Sofá**

**NS 1502/color**

- 120 x 52 x 60 cm
- altura asiento 32 cm



**Puf 32**

**NS 1501/color**

- ø 30, H 32 cm
- altura asiento 32 cm



**Sillón**

**NS 1504/color**

- 40 x 52 x 60 cm
- altura asiento 32 cm

**Alt. asiento  
38cm**

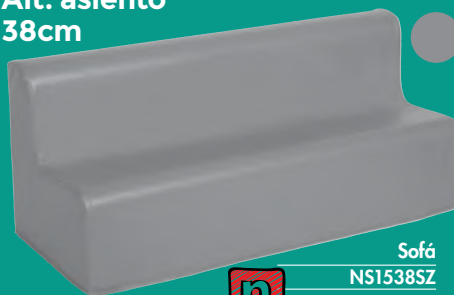

**Sofá**

**NS1538SZ**

- 134 x 59 x 69 cm
- altura asiento 38 cm



**Sillón**

**NS1537ZI**

- 44 x 59 x 69 cm
- altura asiento 38 cm



**Cubo**

**NS1540PO**

- 36 x 36 x 38 cm
- altura asiento 38 cm

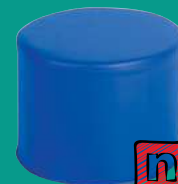

**Puf 38**

**NS1539NI**

- ø 35, A 38 cm
- altura asiento 38 cm





Jirafa



Jungla



Mariposas



Arabeska



# VESTUARIOS



Crayon



Harmonia



Vita



Arcoiris



Escuela



**Cofre para equipamiento deportivo**  
**NS 2906**

Una práctica caja con tapa y ruedas para guardar los equipos de deporte en el interior. Con candado.

- 138 cm x 63 cm x 70 cm.





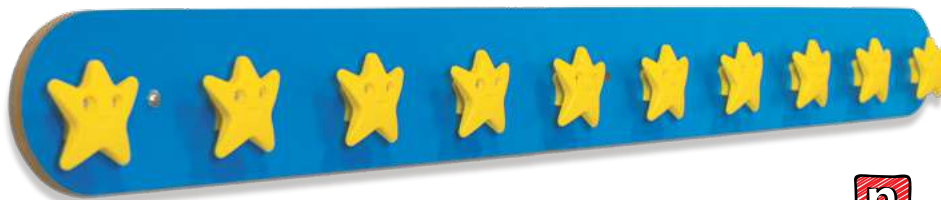

**Perchero  
NS 2905**

- tablero MDF azul + perchas amarillas dobles de plástico
- 124 x 12 x 4 cm,
- 10 perchas dobles

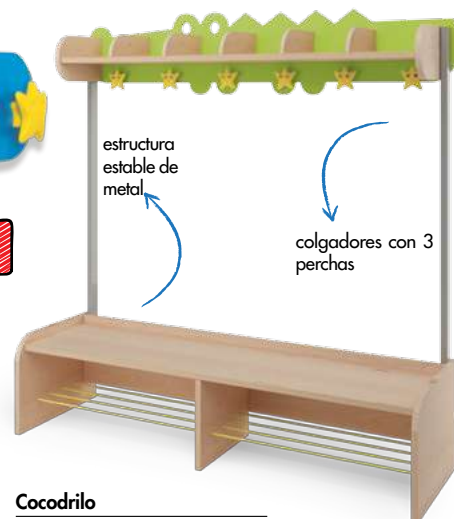

estructura estable de metal

colgadores con 3 perchas

**Cocodrilo  
NS 0060**

- Estructura metálica robusta y ligera; 6 estantes pequeños y un estante zapatero. Tablero coloreado en MDF; Acabado de abedul con cantos multiplex.
- 136 x 42 x 142 cm

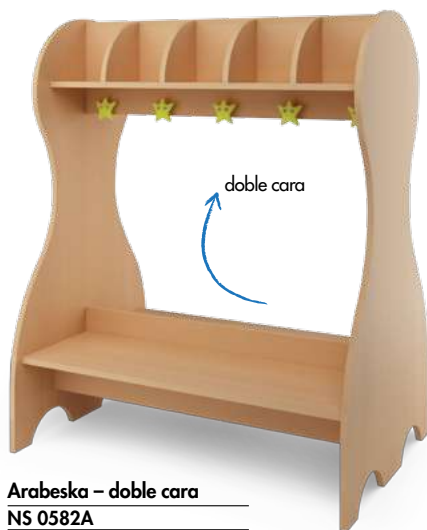

doble cara



haya

**Arabeska – doble cara  
NS 0582A**

- para 10 niños/as, 105 x 75 x 131 cm

**Arabeska – una cara  
NS 0582**

- para 5 niños/as, 105 x 36 x 131 cm



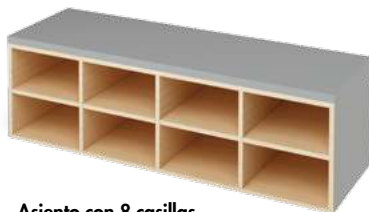

**Asiento con 8 casillas**  
**NS 3120**

Este cómodo banco con ranuras para 8 pares de zapatos resultará extremadamente útil en un guardarropa o área de juego. El marco está hecho de madera aglomerada, el asiento y la pared posterior están rellenos con espuma de alta calidad y cubiertos con tela de PVC, fácil de limpiar (color bajo pedido). Para un mejor uso del espacio, el banco se puede unir con una versión sin compartimentos (NS3121) o un asiento (NS3122).

- 140 x 45 x 43 cm.



**Asiento**  
**NS 3121**

Un banco funcional y cómodo ideal para un guardarropa o área de juegos. El marco está hecho de madera aglomerada, el asiento y la pared posterior están rellenos con espuma de alta calidad y cubiertos con tela de PVC fácil de limpiar (color bajo pedido). Para un mejor uso del espacio, el banco se puede unir con una versión con ranuras para zapatos (NS3120) o un asiento (NS3122).

- 140 x 45 x 43 cm.



**Asiento para esquina**  
**NS 3122**

Complemento para los bancos (NS312, NS3120) está hecho de madera aglomerada y recubierto de espuma con una funda de PVC.

- 43 x 45 x 25cm.

**vestuario**  
**gris**



**Asiento vestuario**  
**NS 1718**

Un asiento estable hecho de aglomerado con relleno de espuma.

- 100 x 40 x 43 cm

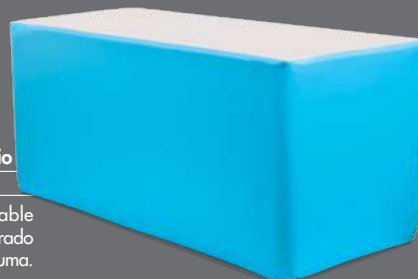

- NS 0325/1
- NS 0325/2
- NS 0325/3
- NS 0325/4

**Banco**  
**NS 0325**

estructura y patas de acero  
● 120 x 36 x 34 cm  
● asiento de 25 mm de espesor





**Perchero en línea - Reno**

**NS 1726**

- accesorios para vestuario con 5 perchas dobles
- 92 x 1,2 cm x 24 cm

anclado a la pared



**Banco Harmonia**

**NS 1725**

- 92 x 33 x 36 cm



cada percha  
tiene 3 ganchos

tablero mdf

**Perchero en línea, Abetos**

**NS 1727**

- accesorios para vestuario con 5 perchas dobles
- 92 x 1,2 cm x 27 cm



**Zapatero Cactus**

**NS 1720**

- Perchero para 12 pares de zapatillas.
- ø 80 cm H 160 cm

**Estanteria**

**NS 0583A**

- 120 x 21 x 28 cm



a la pared

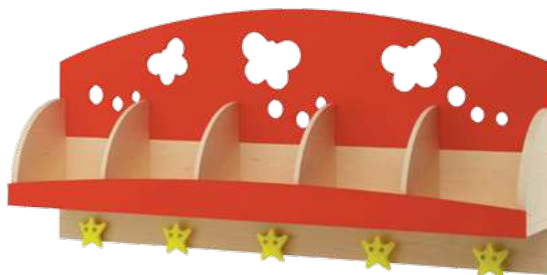

**Banco + estantería**

**NS 1584**

- NS 0584A + NS0583A

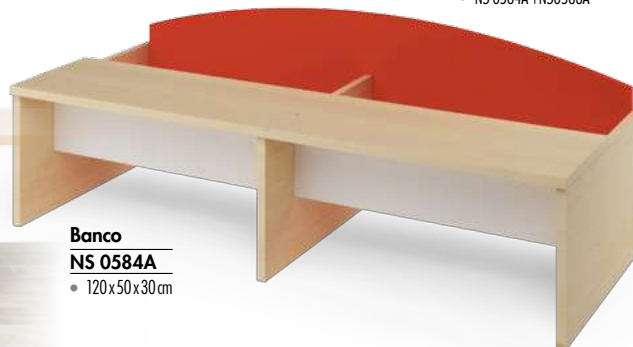

**Banco**

**NS 0584A**

- 120 x 50 x 30 cm



# vestuario arcoiris

Funcionales para la ropa y los zapatos de los niños. Los recorres diseñados para la apertura aseguran el flujo de aire esencial.

percha estrella



## Vestuario Arcoiris con perchas y estante

### NS 0468/A

• 130 x 35,4 x 172 cm

## Vestuario arcoiris con estantes

### NS 0468/F

• 130 x 35,4 x 172 cm

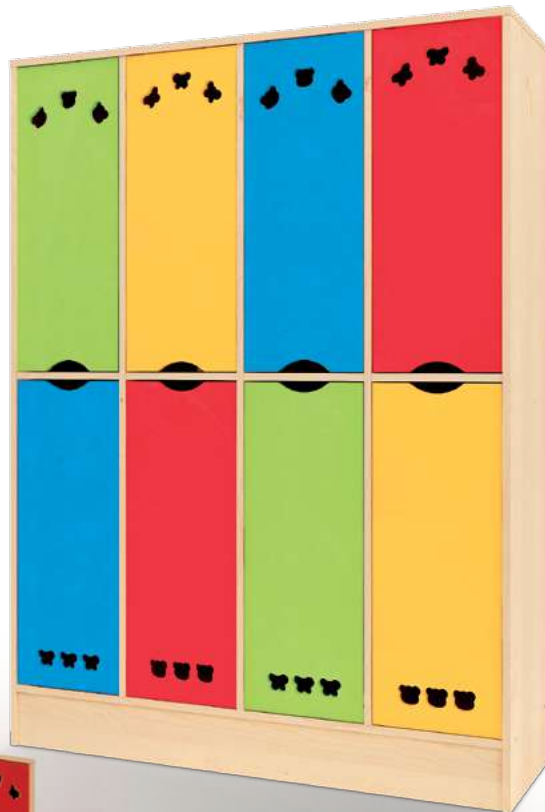

## Banco

### NS 0325

- estructura y patas de acero
- espesor del asiento 25 mm
- 120 x 36 x 34 cm



# Vestuario



**Harmonia 3**

**NS 0752**

- 78 x 50 x 140.5 cm, banco H 26 cm

# Harmonia



**Harmonia 6**

**NS 0751**

- 154 x 50 x 140.5 cm, banco H 26 cm

Guardarropa de haya con percheros, casillas y un compartimento a cielo abierto para zapatos que ayuda a mantener el suelo libre de agua de lluvia y suciedad. El panel trasero adicional puede contener una identificación para el niño.





**Estantería 3**  
72 x 26 x 21 cm

- NS 5110 amarillo
- NS 5111 azul claro
- NS 5112 azul
- NS 5113 verde
- NS 5114 rojo



3 perchas  
estrella

### ESTANTERÍA 3



**Estantería 6**  
134 x 26 x 21 cm

- NS 5210 amarillo
- NS 5211 azul claro
- NS 5212 azul
- NS 5213 verde
- NS 5214 rojo



6 perchas  
estrella

### ESTANTERÍA 6



**Estantería esquina 4**  
60 x 64 x 21 cm

- NS 5310 amarillo
- NS 5311 azul claro
- NS 5312 azul
- NS 5313 verde
- NS 5314 rojo



4 perchas  
estrella

### ESTANTERÍA ESQUINA 4





# Crayon módulos vestuario

Esta serie combina funcionalidad y ahorro de espacio. Las estanterías abiertas son una gran solución para una habitación pequeña y estrecha donde el acceso a las cosas ahorra tiempo y hace fácil el cambio de ropa y zapatos. Gancho triple para la ropa y las bolsas de zapatos y estante zapatero inferior.

colores disponibles



**Vestuario 3**  
75 x 35 x 132 cm

- NS 5100 amarillo
- NS 5101 azul claro
- NS 5102 azul
- NS 5103 verde
- NS 5104 rojo

3 perchas  
estrella

**VESTUARIO 3**



**Vestuario 6**  
138 x 35 x 132 cm

- NS 5200 amarillo
- NS 5201 azul claro
- NS 5202 azul
- NS 5203 verde
- NS 5204 rojo

6 perchas  
estrella

estructura de  
metal

**VESTUARIO 6**



**Vestuario esquina 4**  
64 x 66 x 132 cm

- NS 5300 amarillo
- NS 5301 azul claro
- NS 5302 azul
- NS 5303 verde
- NS 5304 rojo

4 perchas  
estrella

**VESTUARIO  
ESQUINA 4**



# Vita

## vestuario

Gracias a sus módulos de diferentes anchuras, el guardarropa Vita se puede adaptar a todas las habitaciones. Con poco espacio disponible, vale la pena organizar cada metro cuadrado. La nueva versión de esquina de Vita combina ingeniosamente

módulos simples para utilizar el espacio en la esquina eficazmente. Los paneles superiores opcionales actuarán como uniones y cubrirán las estanterías para crear armarios de dos compartimentos.

- puertas en 4 colores: venta por separado
- paneles superiores se venden por separado



A 69 cm  
F 44 cm  
Alt. 131 cm



A 113 cm  
F 44 cm  
Alt. 131 cm



A 135 cm  
F 44 cm  
Alt. 131 cm



A 69 cm  
F 69 cm  
Alt. 131 cm

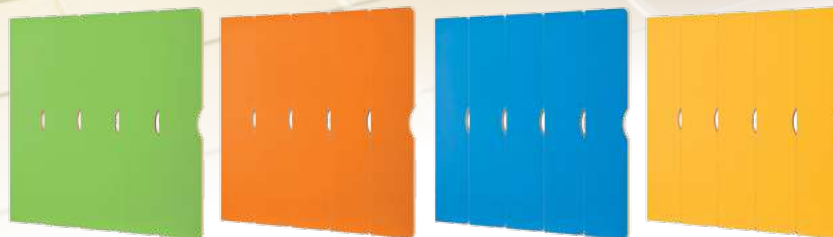

## Puertas

	Verde	Naranja	Azul	Amarillo
<b>3uds.</b> para NS 1875	<b>NS 1876</b>	<b>NS 1878</b>	<b>NS 1877</b>	<b>NS 1735</b>
<b>5uds.</b> para NS 1730	<b>NS 1731</b>	<b>NS 1733</b>	<b>NS 1732</b>	<b>NS 1734</b>
<b>6uds.</b> para NS 1879	<b>NS 1880</b>	<b>NS 1882</b>	<b>NS 1881</b>	<b>NS 1736</b>
<b>4uds.</b> para NS 2910	<b>NS 2912</b>	<b>NS 2914</b>	<b>NS 2913</b>	<b>NS 2911</b>

## Sobres

crear compartimentos adicionales debajo

**Vita 3**  
**NS 2915**  
• 69 x 22 cm

**Vita 5**  
**NS 2917**  
• 113 x 22 cm

**Vita 6**  
**NS 2918**  
• 136 x 22 cm

**Vita 4 esquina**  
**NS 2916**  
• 69 x 68 cm



perchas estrella  
en todos los  
vestuarios

**Vita 3**  
**NS 1875**

• 69 x 44 x 131cm



**Vita 5**  
**NS 1730**

• 113 x 44 x 131 cm



puertas y paneles  
superiores se  
venden por  
separado

**Vita esquina 4**  
**NS 2910**

• 69 x 68 x 131cm



**Vita 6**  
**NS 1879**

• 135 x 44 x 131cm





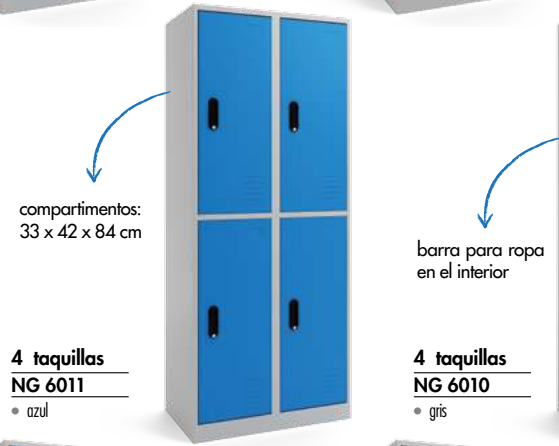

# VESTUARIOS DE METAL

Taquillas metálicas con dos, cuatro u ocho espaciosos armarios. Las puertas tienen hueco para el nombre y ranuras de ventilación. Cada casillero tiene una barra colgador. El guardarropa es resistente a la corrosión.

- 76 x 45 x 185 cm
- taquilla pequeña 33 x 42 x 40 cm
- taquilla mediana 33 x 42 x 84 cm
- taquilla alta 33 x 42 x 170 cm



El módulo de almacenamiento de mochilas es una buena manera de organizar el espacio en un guardarropa, aula o sala común. Los divisores impiden que las bolsas se caigan; Y con los compartimentos altos, el acceso a las pertenencias es seguro y fácil.

# ALMACENAJE DE MOCHILAS

módulo estantería : extensión



## Almacenaje de mochilas en vertical NS 2125

Módulo con 3 estantes (color: haya) para contener 9 mochilas. Espacio adicional disponible con una extensión. Esquinas superiores redondeadas y puede fijarse a la pared, lo que la hace cómoda y fácil de usar.

- A 93,6 cm, F 40 cm, H 135,6 cm

## Extensión para módulo almacenaje de mochilas vertical NS 2126

Extensión para la unidad de almacenaje de las mochilas. Consta de una pared lateral y 3 estantes. Fácil y seguro de usar gracias a las esquinas superiores redondeadas y la posibilidad de fijación en la pared.

- A 93,6, F 40 cm H 135,6 cm



compartimento:  
40 x 42 x 30 cm

## Módulo de almacenaje para mochilas NS 2127

Unidad con 12 estantes para almacenar mochilas estándar. fabricado en tablero laminado con acabado en abedul. Cómodo y fácil de usar gracias a sus esquinas redondeadas y su capacidad de fijación a la pared.

- A 127 cm, F 43,5 cm, H con el tablero protector 152 cm, sin él 118 cm





**Set E**  
**NS 3028**

- 35 uds.; 5 x 5,5 cm



**Set B**  
**NS 0936**

- 25 uds.; 4,7 x 5,6 cm



**Set A**  
**NS 0935**

- 25 uds.; 4,7 x 5,6 cm



**Set C**  
**NS 0933**

- 25 uds.; 4,7 x 5,6 cm



**Set F**  
**NS 3027**

- 35 uds.; 5 x 5,5 cm



**Set D**  
**NS 0934**

- 25 uds.; 4,7 x 5,6 cm

pegatinas  
identificativas



**Bolsa con cuerda**  
**NS 0118**

Cómoda bolsa para el calzado o los accesorios de gimnasia.  
• 44 x 29 cm, 1ud.



**Estrella - percha para ropa**  
**OK 7000**

- 1 ud.; 6,6 x 6,9 x 2,7 cm

Todas nuestras perchas metálicas de guardarropa y estanterías de baño han sido reemplazados por una moderna percha universal. La nueva percha tiene tres ganchos para ropa, accesorios y toallas. Su forma ergonómica, bordes suavemente redondeados y diseño alegre son una solución ideal incluso para los más jóvenes.



**Marco de fotos**  
**Autoadhesivo**  
**NS 0353**

- 5uds., 7 x 8cm



**Etiquetas para nombre**  
**Autoadhesivas**  
**NS 3049**

- 30 uds. 6 x 2 cm con una ranura para el nombre del niño





**Escritorio**  
**NG 5001**

Mesa de metal blanca con 3 cajones y una bandeja para teclado. Tapa laminada MDF ignífuga (blanco; T 2,5 cm). Todos los demás elementos están hechos de acero de 0,7 mm y recubiertos con polvo metálico.

- 120 x 70 x 75 cm



**Armario**  
**NG 3002**

El armazón del armario está hecho de acero de 0,7 mm de espesor. Parte superior - puerta de vidrio con cerradura; Parte inferior - puerta de acero con cerradura. Estantes metálicos móviles.

- 90 x 40 x 185 cm



**Archivador**  
**NG 3004**

- 45 x 62 x 133 cm
- - 4 cajones gigantes
- - llave central

# ARMARIOS DE METAL

Los armarios de metal tienen puertas de cristal con cerradura y un escritorio de metal con una tapa ignífuga se pueden utilizar en un laboratorio de biología o en la oficina del médico. Todas las piezas de metal están recubiertas para una mayor resistencia a la corrosión, productos químicos, alta temperatura y daños mecánicos.

# ESCRITORIOS



## Escritorio Kasia NS 0798/color

Escritorio funcional, estéticamente agradable, amigable para el trabajo en un aula o sala de profesores. La luz natural del haya y las chapas frontales colores de las mesas y sillas crean un ambiente de trabajo en equipo único.

- 120 x 75 x 76 cm
- hasta fin de existencias

colores disponibles

rojo	azul
verde	amarillo



## info escritorio



### Mesa de profesor - ordenador NS 2511

Escritorio con bandeja de teclado extraíble, un agujero para cables y un compartimento con llave para el ordenador.

- 120 x 55 x 76 cm
- tablero laminado en abedul

### Mesa de profesor - estantería NS 2513

Un escritorio con bandeja de teclado extraíble, un orificio para cable, compartimento con cerradura y estante.

- 120 x 55 x 76 cm
- tablero laminado en abedul



cerradura central

### Armario con cajones para debajo del escritorio

#### NS 2512

Armario sobre ruedas con 3 cajones con llave.

- 34 x 45 x 60 cm
- tablero laminado de abedul

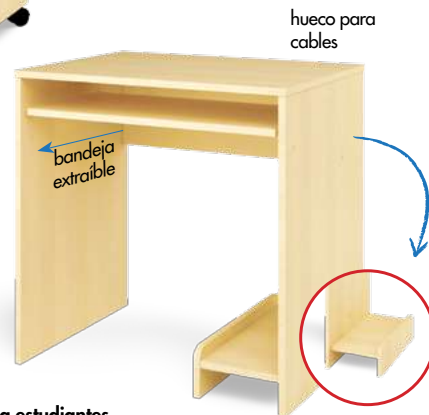

huevo para cables

### Escritorio para estudiantes NS 2510

Con estante para el ordenador. El escritorio tiene un estante de teclado extraíble y un agujero para cables.

- 85 x 55 x 76 cm
- tablero laminado en abedul

La estantería puede fijarse en el lado interior o exterior.



colores disponibles		
verde		
naranja	crema	
amarillo	azul	



**Escritorio Ala**  
NS 1500/colour

Un escritorio estable, cómodo y agradable a la vista. Tiene un cajón grande.  
• 80 x 47,5 x 76 cm

# prof desk

Mesa de profesor fabricada en tablero aglomerado laminado (acabado haya o abedul) con los frentes coloreados. Muchas configuraciones de color disponibles. Igualará la mayoría de nuestra serie de muebles. Opción izquierda o derecha de instalación para el armario y los cajones.

- acceso a documentos.
- 120 x 60 x 77 cm

**colores disponibles**

abedul-naranja abedul-verde abedul-blanco



**Mesa de profesor**



**Abedul - verde**  
NS 2506



**Abedul - naranja**  
NS 2503



**Abedul - blanco**  
NS 2500

**Mesa de profesor con puerta y un cajón**



**Abedul - verde**  
NS 2507



**Abedul - naranja**  
NS 2504



**Abedul - blanco**  
NS 2501

**Mesa de profesor con puerta y dos cajones**



**Abedul - verde**  
NS 2508



**Abedul - naranja**  
NS 2505



**Abedul - blanco**  
NS 2502



### Escritorio esquina prima (izquierda/derecha)

- Este escritorio combina perfectamente complementa la serie de muebles prima. Junto con otros artículos de la serie, permite al usuario crear conjuntos ergonómicos para satisfacer las necesidades individuales y el tamaño de las habitaciones. Con el sobre en forma de L, el área de trabajo se puede usar de manera más efectiva. Tablero de partículas laminado con acabado de abedul o haya. Izquierda o derecha
- 155 cm x 110 cm x 75 cm.

Escritorio Prima Izq.  
NB 6101

Escritorio Prima Izq.  
NB 6201



Escritorio Prima Der.  
NB 6102

Escritorio Prima Der.  
NB 6202



### Escritorio blanco NS 0257

- Un pequeño escritorio funcional con tres espaciosos cajones, ideal para habitaciones pequeñas. Esquema de color fresco y moderno. Estructura de aglomerado, frentes de cajones de MDF en amarillo, naranja, azul.
- escritorio 120 cm x 75 cm x 76 cm;
- cajón pequeño 32 cm x 42 cm x 16 cm;
- cajón grande 32 cm x 42 cm x 29 cm.



### Escritorio flamenco NS 2820

- armario con cerradura
- 2 estantes interiores
- Escritorio: medidas generales 120cm x 52 cm x 76 cm; armario 120cm x 52 cm x 76 cm
- abedul



### Escritorio cubo NC 7001

- Un elemento complementario de la serie. Su color y construcción lo harán útil en cualquier interior. Hecho de tablero laminado de alta calidad, tiene dos prácticos cajones y una ranura con cerradura con un estante. El marco está hecho de laminado de abedul.
- 115 x 48 x 77,5 cm



**Cajones**  
NC 001□□Z

- 37 x 37 x 18 cm, 2 uds.
- con cerradura

**Puerta**  
NC 007□□Z

- 37 x 37 cm
- con cerradura

□ = 2 3 4 5 6

cajones y puertas disponibles en 5 colores (4 verde, 2 gris, etc.)

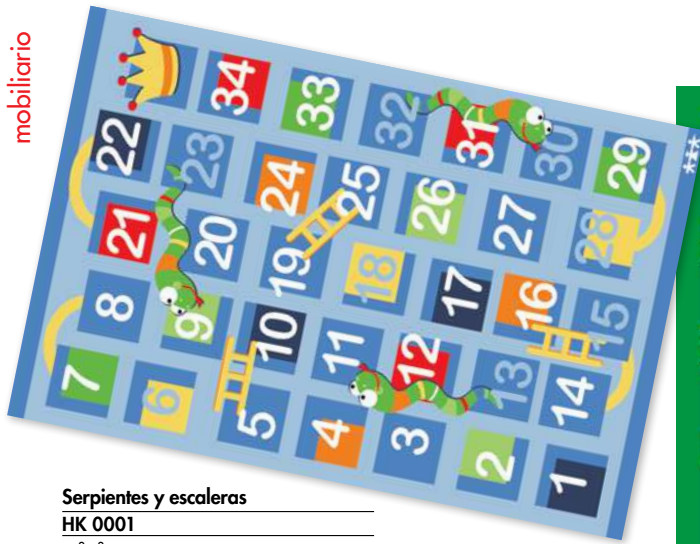

Serpientes y escaleras

HK 0001

• 2 x 3m

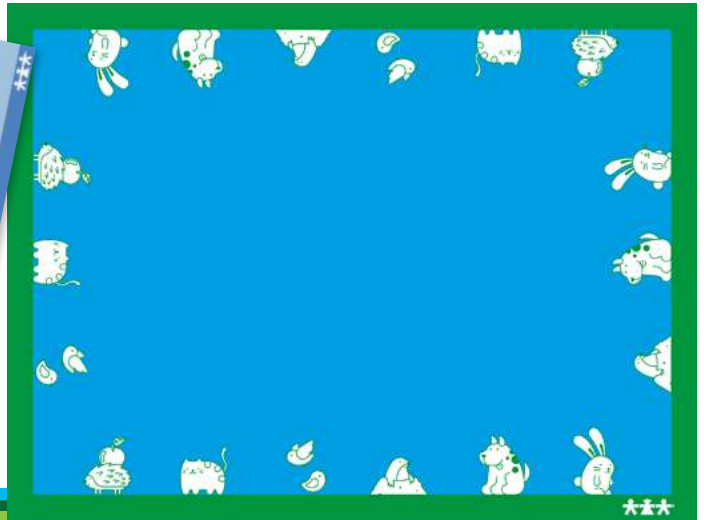

Alfombra Minty

HK 0009

• 3 x 4 m

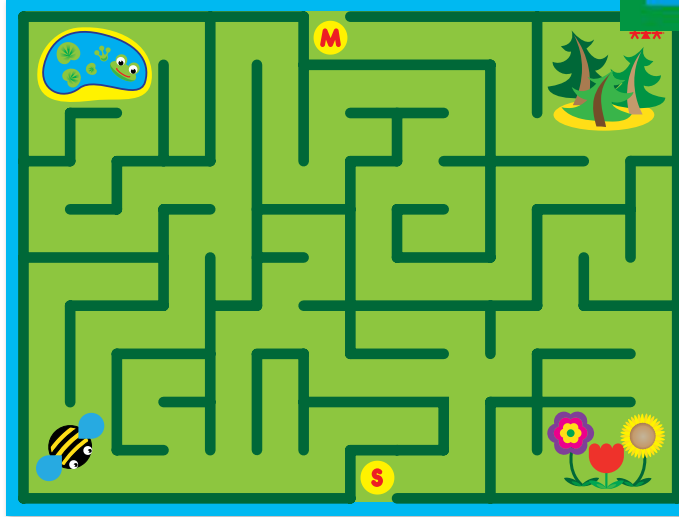

Laberinto

HK 0005

• 3 x 4m

Mariquita

HK 0006

• ø 2m





# espejos

espejos decorativos para fijar a la pared



**Nube**  
**NS 1664**

• 59 x 43 cm



**Sol**  
**NS 1663**

• 40 x 40 cm



**Flores**  
**NS 1665**

• ø flor 40 cm,  
maceta 30 x 20  
cm, 4 uds.



**Gallina & Pollos**  
**NS3066**

• Pollos 14 x 12,5 cm



**Peces**  
**NS3065**

• Pez 20 x 21,5 cm  
• Faro 60 x 27 cm



**Torre de la princesa**  
**NS3067**

• Torre 94,5 x 21,5 cm



## elementos decorativos para espejos

Elemento decorativo de cuento de hadas impreso en láser de color hecho de madera contrachapada. Espejo no incluido

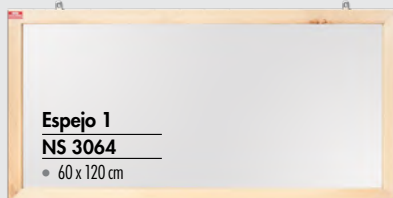

**Espejo 1**  
**NS 3064**

• 60 x 120 cm



**Set de herramientas**  
**NS 9000**

• 19 uds.



**Pizarra para Menú**  
**NS 1604**

• 83 x 50 cm

**Protector para esquinas**  
**AV 2001**

• 1 m

**Protector para dedos**  
**AV 1901**

• 1,2 m

# PIZARRAS Y VITRINAS



**Pizarra sobre ruedas - pequeña**

**YC 9003**

- medidas: 120 x 90 cm



**Tablero publicitario con papel**

**YC 9005**

- medidas: 100 x 70 cm

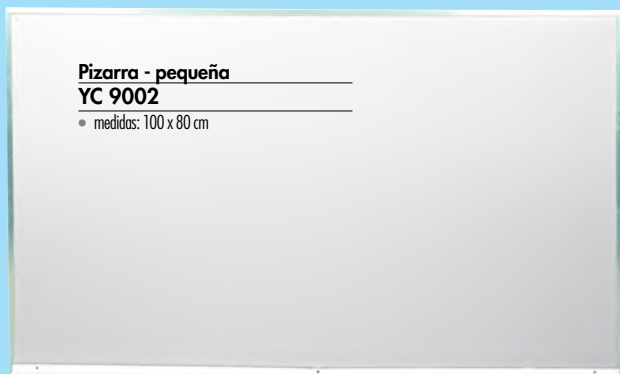

**Pizarra - pequeña**

**YC 9002**

- medidas: 100 x 80 cm



# vitricas



**Vitrina con puertas correderas**  
**YC 9006**

- medidas: 200 x 107 cm

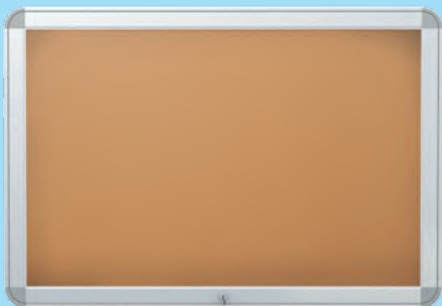

**Vitrina cerrada**  
**YC 9007**

- medidas: 150 x 103 cm



**Vitrina con puerta**  
**YC9004**

- medidas: 100 x 70 cm

# CORCHOS



- verde  
**NS 2094**  
• 150 x 100 cm

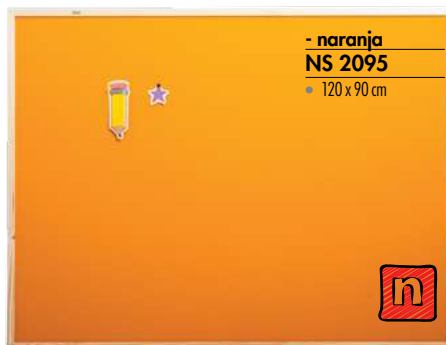

- naranja  
**NS 2095**  
• 120 x 90 cm

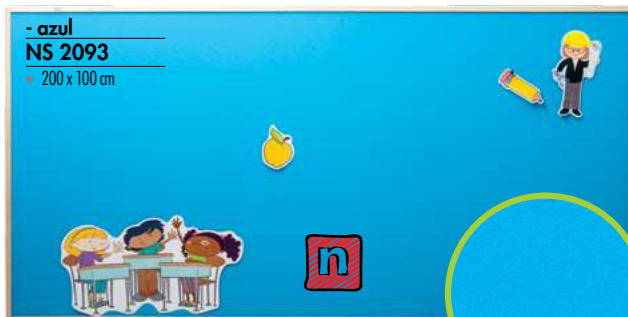

- azul  
**NS 2093**  
• 200 x 100 cm





**Babero azul**  
NS 2649

- 19,5 x 30 cm
- collar 25cm



**Babero rosa**  
NS 2650

- 19,5 x 30 cm
- collar 25cm





























# platos de plástico



Platos de melamina en hermosos colores son ligeros y seguros para los niños. Durable, resistente e irrompible. Se puede lavar en un lavavajillas a 70 ° C

Jarra	ø 7,5 x 10 cm	NS 9101 azul		NS 9102 verde		NS 9103 naranja		NS 9104 amarillo	
Plato llano	ø 19,8 x 2,7 cm	NS 9111 azul		NS 9112 verde		NS 9113 naranja		NS 9114 amarillo	
Plato hondo	ø 16,3 x 4,8 cm	NS 9121 azul		NS 9122 verde		NS 9123 naranja		NS 9124 amarillo	
Tenedor	13,7 x 2,5 x 1,3 cm	NS 9131 azul		NS 9132 verde		NS 9133 naranja		NS 9134 amarillo	
Cuchillo	13,5 x 0,9 cm	NS 9141 azul		NS 9142 verde		NS 9143 naranja		NS 9144 amarillo	
Cuchara	13,6 x 3 x 1,8 cm	NS 9151 azul		NS 9152 verde		NS 9153 naranja		NS 9154 amarillo	



**dirección**

Vía Romana s/n  
E-31520 Cascante  
(Navarra) SPAIN

**teléfono**

+34 948 85 03 84

**fax**

+34 948 85 03 97

**mail**

pedidos@mobeduc.com

**web**

www.mobeduc.com